

3M United Kingdom PLC
3M Centre, Cain Road
Bracknell, Berkshire RG12 8HT
Tel: 0870 60 800 60
www.3m.com/uk/ohes

3M Ireland
3M House, Adelphi Centre
Upper Georges Street
Dun Laoghaire, Co. Dublin
Tel: 1800 320 500
www.3m.com/uk/ohes

3M a/s
Fabriksparken 15
DK-2600 Glostrup
Tel: 43480100 - Fax: 43968596
e-mail: 3Mdanmark@mmm.com
www.3Msikkerhed.dk

3M Svenska AB
Bollstanäsvägen 3
191 89 Sollentuna
Tel: 08 92 21 00
www.3m.com/se/personskydd

Suomen 3M Oy
PL 90, Lars Sonckin kaari 6
02601 Espoo
Puh: 09-52 521
www.3m.com/fi/tyosuojelutuotteet

3M Norge A/S
Avd. Verneprodukter
Postboks 100, Hvamveien 6
2026 Skjetten
Tlf: 06384 - Fax: 63 84 17 88
www.3m.com/no/verneprodukter

3M Hellas Limited
Κηφισίας 20, 151 25 Μαρούσι
Αθήνα-Μαρούσι
Τηλ: 210/68 85 300
www.3m.com/gr/occsafety

3M France
Bd de l'Oise
95006 Cergy Pontoise Cedex
Tél: 01 30 31 65 96
e-mail: 3m-france-epi@mmm.com
www.3m.com/fr/securite

3M Belgium N.V. / S.A.
Hermeslaan 7
1831 Diegem
Tel: 02/722 53 10
e-mail: 3Msafety.be@mmm.com
www.3msafety.be

3M Deutschland GmbH
Carl-Schurz-Str. 1
41453 Neuss
Tel: 02131/14 26 04
e-mail: arbeitsschutz.de@mmm.com
www.3m.com/de/arbeitsschutz

3M (Schweiz) AG
Eggstrasse 93, Postfach
8803 Rüschlikon
Tel: 01/724 92 21
e-mail: arbeitsschutz@ch.mmm.com
www.3m.com/ch/safety

3M Österreich GmbH
Brunner Feldstraße 63
2380 Perchtoldsdorf
Tel: 01/86686-0
e-mail: innovation.at@mmm.com
www.3m.com/at/arbeitschutz

3M Nederland B.V.
Industrieweg 24
2482 NW Zoeterwoude
Tel: 071-5450365
e-mail: 3Msafety.nl@mmm.com
www.3msafety.nl

3M Belgium N.V. / S.A.
Hermeslaan 7
1831 Diegem
Tel: 02/722 53 10
e-mail: 3Msafety.be@mmm.com
www.3msafety.be

3M Italia S.p.A.
Via San Bovio 3, Loc. San Felice
20090 Segrate (MI)
Tel: 02-70351
Numero verde: 800-012410
www.3msicurezza.it

3M España, S.A.
Juan Ignacio Luca de Tena 19-25
28027 Madrid
Tel: 91 3216143
www.3m.com/es/seguridad

3M Portugal, Lda
Rua do Conde de Redondo 98
1169-009 Lisboa
Tel: 21 313 45 00
www.3m.com/pt/seguranca

3M ישראל בע"מ
רח' מדינת היהודים 91
ת.ד. 2042 - הרצליה 46120
טל : 09-9615000 - פקס : 09-9615050

3M 085-00-10P

Jupiter™ Air Filter Unit
User Instructions

(GB) (IRL)

Jupiter™ turboenhed
Brugsanvisning

(DK)

Jupiter™ Turboenhed
Bruksanvisning

(S)

Jupiter™ turboenhed
Bruksanvisning

(N)

Jupiter™ -puhallinyksikkö
Käyttöohje

(FIN)

Σύστημα παροχής Φιλτραρισμένου Αέρα Jupiter™
Οδηγίες Χρήσης

(GR)

Unité Filtrante Jupiter™
Notice d'instructions

(F) (CH) (B)

Gebläseatemschutzgerät Jupiter™
Bedienungsanleitung

(D) (CH) (A)

Jupiter™ luchtfiltereenheid
Gebruiksaanwijzing

(NL) (B)

Gruppo Filtrazione Jupiter™
Istruzioni per l'uso

(I) (CH)

Unidad de Filtración Jupiter™
Instrucciones de uso

(E)

Unidade de Filtração Jupiter™
Instruções de utilização

(P)

גופיטר 3M - מפרח חשמלי לסינון אוויר
הוראות שימוש

(IL)

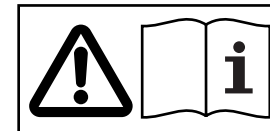

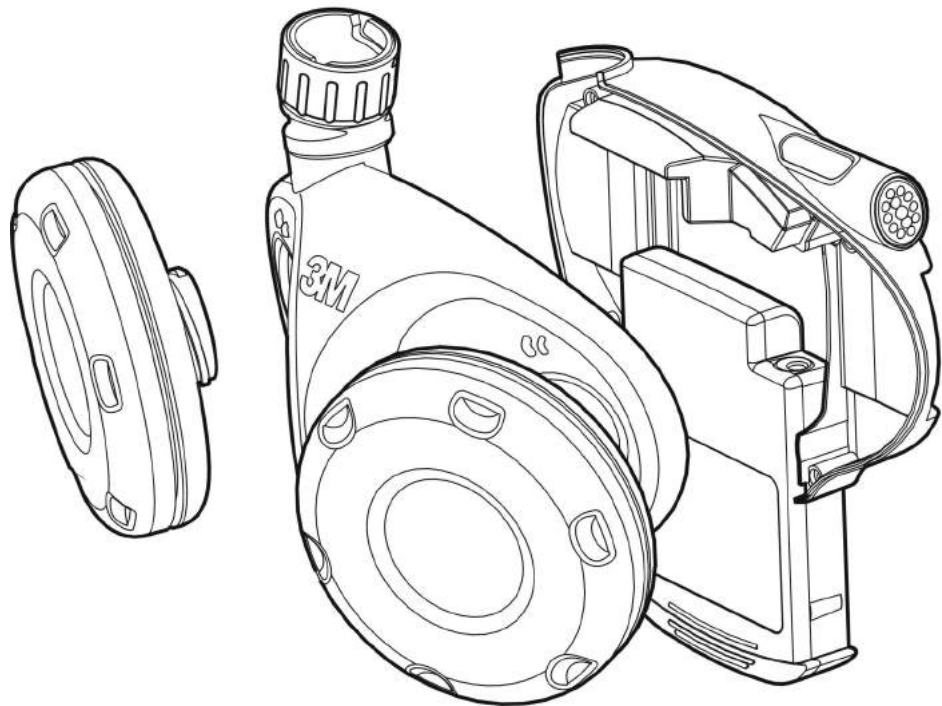
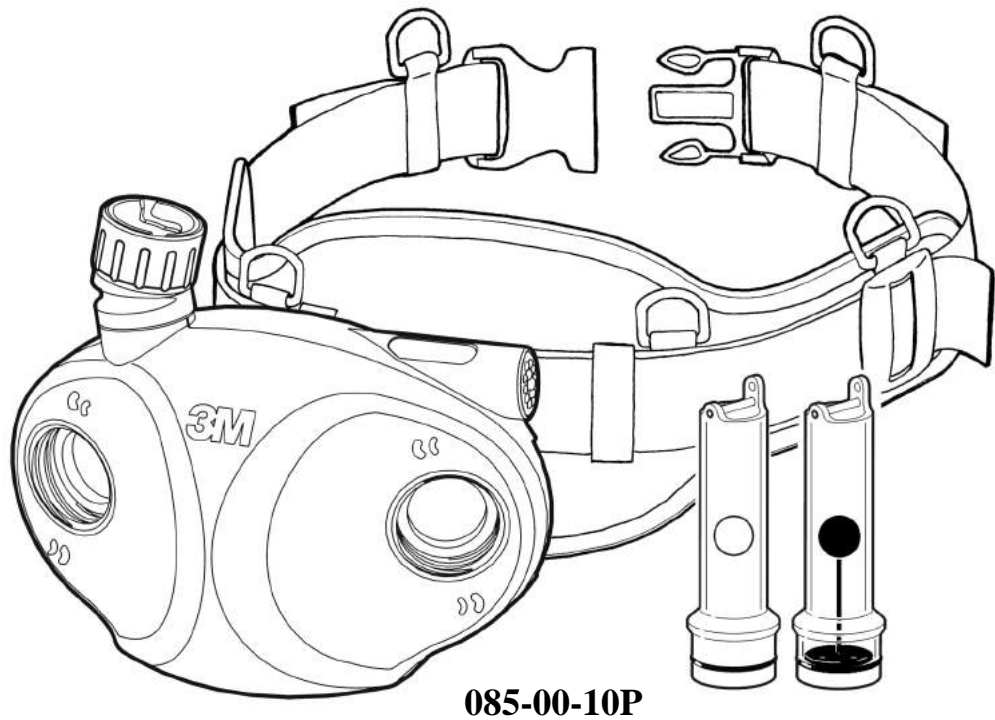

Fig. 1

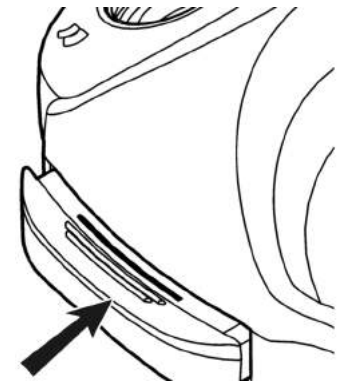
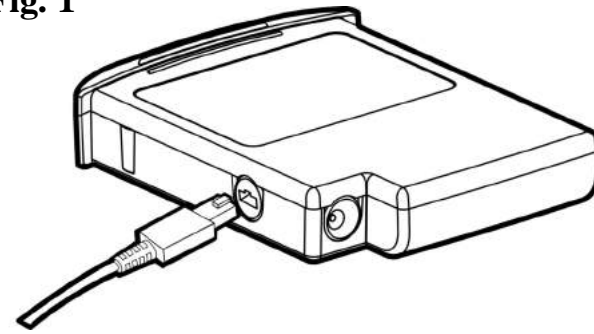

Fig. 2

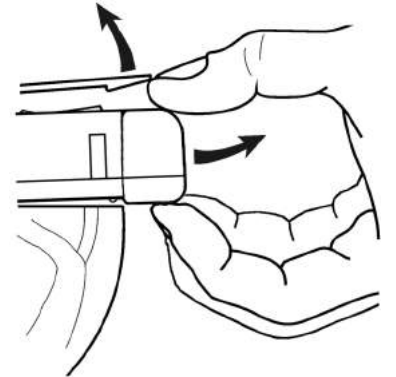
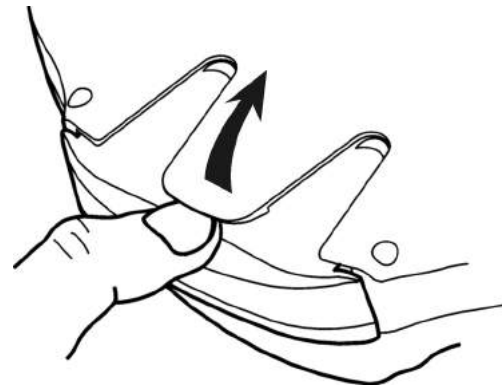

Fig. 3

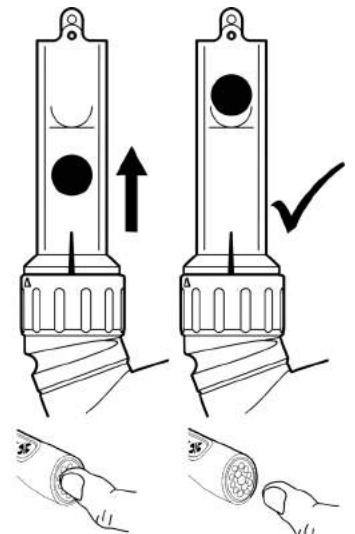
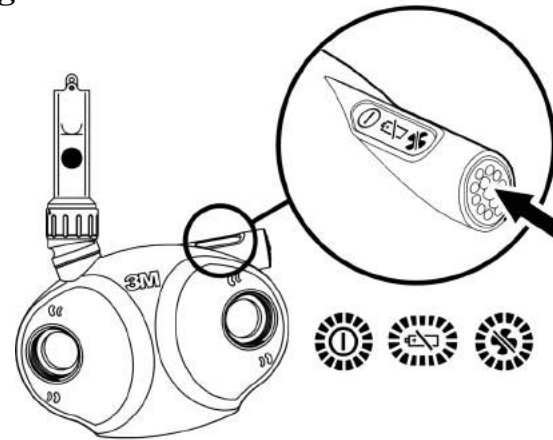

Fig. 4

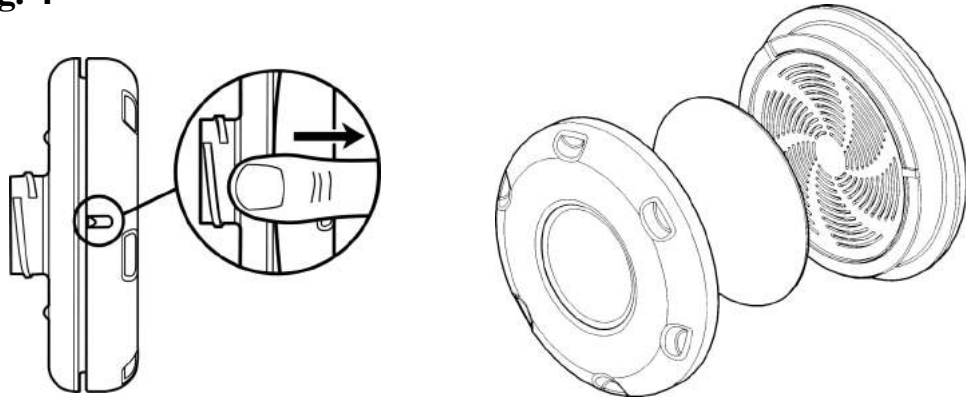

Fig. 7

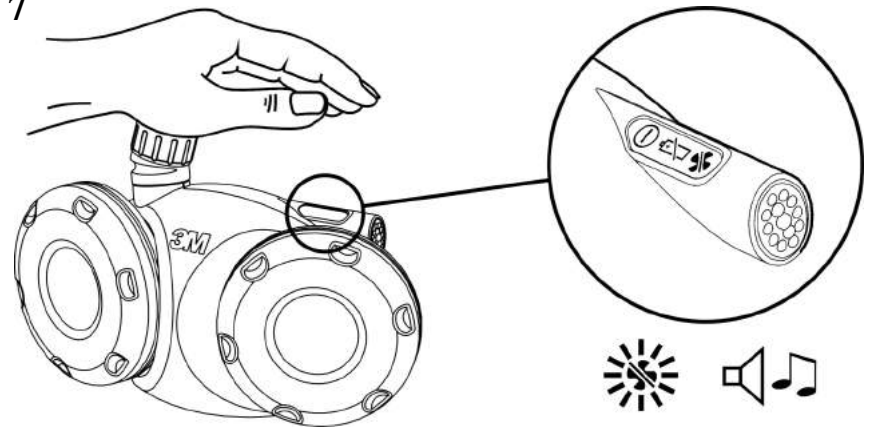

Fig. 5

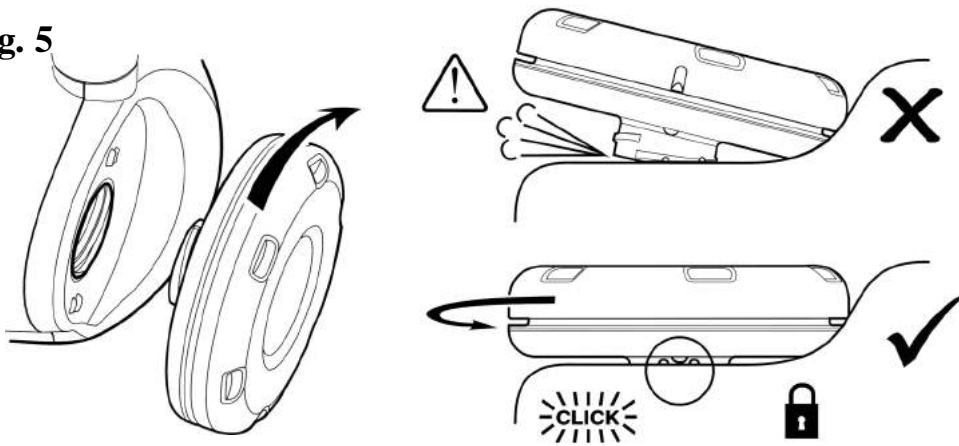

Fig. 6

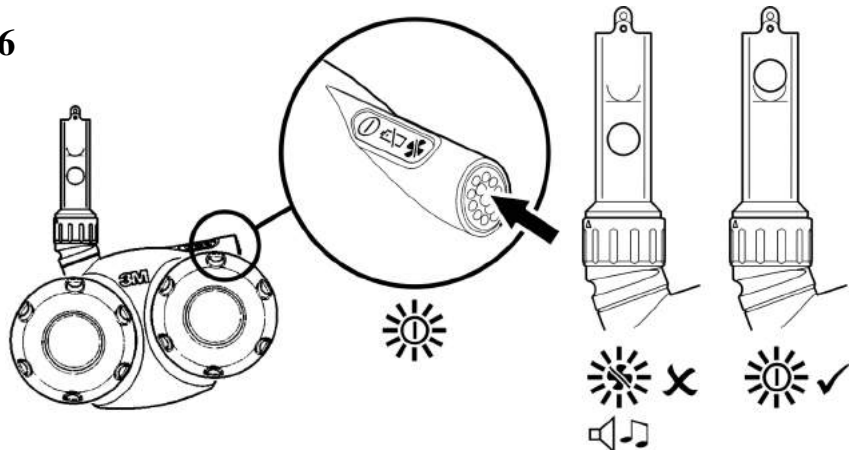

Fig. 8

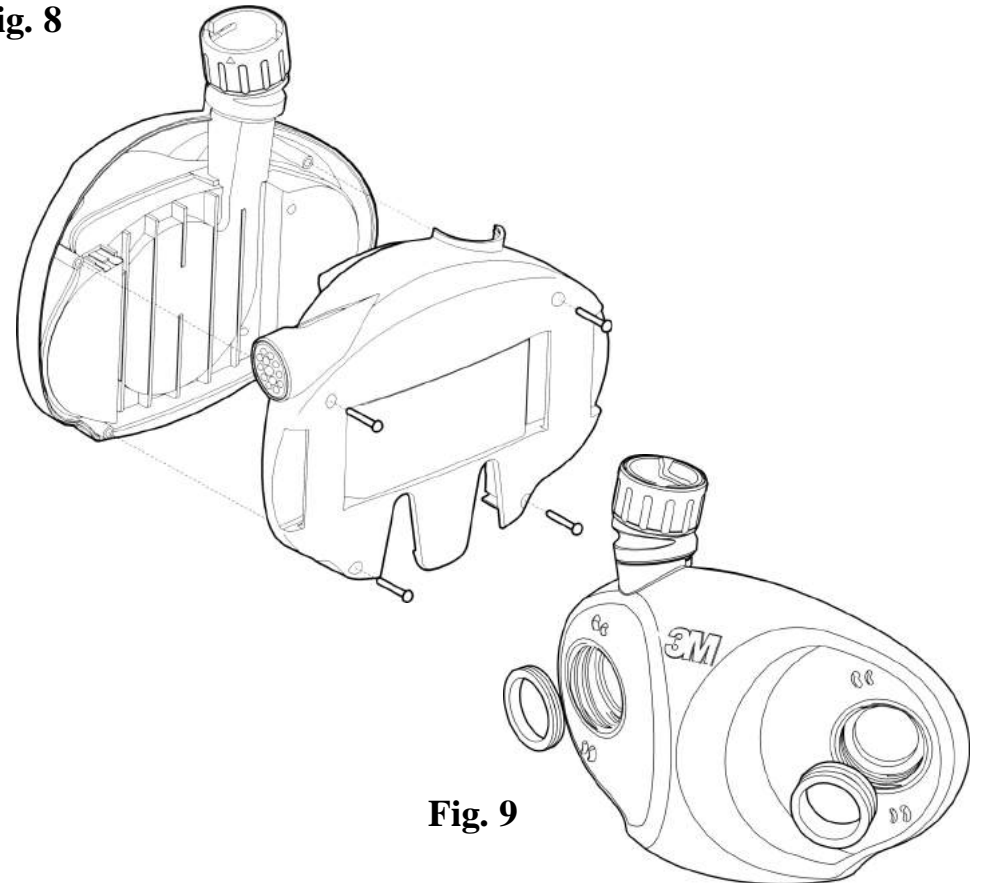

Fig. 9

3M 085-00-10P

English	5-8
Dansk	9-12
Svenska	13-16
Norsk	17-20
Suomi	21-24
Ελληνικά	25-28
Français	29-32
Deutsch	33-36
Nederlands	37-40
Italiano	41-44
Español	45-48
Português	49-52
עברית.....	56-53

USER INSTRUCTIONS

Please read these instructions in conjunction with the 3M Jupiter™ Reference leaflet where you will find information on:

- Approved combinations of Headtops
- Spare parts
- Accessories

UNPACKING

Your Jupiter™ Air Filter Unit (AFU) should contain:

- | | |
|--|----------------|
| a) Jupiter™ unit | 085-00-10P |
| b) Belt | 022-25-03P |
| c) Air flow indicator & Calibration Tube | 021-14-12P |
| d) User instructions | QX-3800-1031-1 |
| e) Reference leaflet | QX-3800-1032-9 |

FOREWORD

Failure to follow all instructions on the use of this product and/or failure to wear the respirator system during all times of exposure may adversely affect the wearer's health, may lead to severe illness or permanent disability and may render any warranty null and void.

If you have any doubts about the suitability of the product to your job situation, it is recommended that you consult an occupational hygienist, or call 3M OH&ES Technical Affairs at your local 3M office.

See back of this booklet for addresses and telephone numbers.

SYSTEM DESCRIPTION

Jupiter™ is a waist mounted air filter unit which when used in conjunction with one of the approved headtops (see reference leaflet) forms a power assisted filtering device.

The Jupiter™ system offers a choice of 4hr, 8hr or Intrinsically safe (I.S.) battery packs, a range of filter options and incorporates an electronic control unit which provides an audible and visual warning of low battery and/or low airflow into the headtop.

APPROVALS

This product, when used as part of a 3M Approved System has been shown to meet the Basic Safety Requirements under Article 10 and 11B of the European Directive 89/686/EEC and is thus CE marked.

The product was examined at the design stage by: British Standards Institution, Product Services, Maylands Avenue, Hemel Hempstead, Hertfordshire, HP2 4SQ, England (Notified Body number 0086).

This product has been certified as complying with European EMC Directive 89/336/EEC.

This product (when fitted with the Intrinsically safe I.S. battery pack 007-00-62 and I.S. pouch 085-11-00) has been certified as complying with the relevant standards for intrinsic safety described in the Marking section by: SIRA Certification Service, UK (Notified Body number 0518).

LIMITATIONS TO USE

Use this respirator system strictly in accordance with all instructions:

- contained in this booklet,
- accompanying other components of the system (e.g. 3M Jupiter™ Reference leaflet, Headtop and Filter User Instructions).

Do not use in concentrations of contaminant above those given in the Headtop User Instructions.

Do not use for respiratory protection against unknown atmospheric contaminants or when concentrations of contaminants are unknown or immediately dangerous to life or health (IDLH), or in atmospheres containing less than 19.5% oxygen (3M definition). Individual countries may apply their own limits on oxygen deficiency. Please seek advice if in doubt).

Only use with the headtops and spares / accessories listed in the Reference leaflet and within the usage conditions given in the Technical Specification.

Only for use by trained, competent personnel.

Leave the contaminated area immediately if:

- Any part of the system becomes damaged.
- Airflow into the headtop decreases or stops.
- Breathing becomes difficult.
- Dizziness or other distress occurs.
- You taste or smell contaminants or an irritation occurs.

Never modify or alter this product, replace parts only with original 3M parts.

When using standard 4 and 8 hr batteries - Do not use in potentially flammable or explosive atmospheres.

When using I.S. battery and I.S. pouch and an appropriate headtop (Please see Jupiter™ Reference leaflet), use is permitted in Potentially Explosive Atmosphere (Gases and Vapours) Zones 1 and 2, and (Dusts) Zones 21 and 22.

Do not use in Potentially Explosive Atmosphere Zones 0 and 20.

Do not use for mining applications.



Materials which may come into contact with the wearers skin are not known to cause allergic reactions to the majority of individuals.

This product contains no components made from natural rubber latex.

EQUIPMENT MARKING

For headtop or facemask marking please see appropriate headtop User Instruction.

For filter marking please see appropriate filter User Instruction.

The Jupiter™ Air Filter unit is marked to EN12941.

The Jupiter™ Air Filter unit is marked with a date of manufacture. (month/year).

The Jupiter™ Air Filter unit is marked with IP53. (IP63 when fitted with I.S. pouch).

The Jupiter™ I.S. Pouch is marked with EN50014, EN50020 EEx ib IIB T3, EN50281, II 2 G D and SIRA Ex02Y2162X.

The Jupiter™ I.S. battery is marked to EN12941 and with, EN50014, EN50020 EEx ib IIB T3, EN50281, II 2 G D and SIRA Ex02Y2162X.

The Jupiter™ 4hr and 8hr batteries are marked to EN12941.

PREPARATION FOR USE

Check:

Apparatus is complete, undamaged and correctly assembled, any damaged or defective parts must be replaced before use.

Undertake pre-use checks on headtop assembly as outlined in the appropriate user instruction.

For before use checks for I.S. pouch see 085-11-00P/085-12-00P User Instructions.

Fit the belt to the Air Filter Unit as outlined in the 022-25-03P user instructions.

Select an approved battery (Please see Jupiter™ Reference leaflet for list of 3M approved batteries) charge as shown in **Fig 1** and fit as shown in **Fig 2**.

For use in Potentially Explosive Atmospheres, I.S. Battery pack and I.S. pouch must be fitted.

For fitting of the pouch see 085-11-00P/085-12-00P User Instructions.

Battery charging



The battery should be charged prior to first use or if unused for more than 5 days.

For charging of the 4 hr, 8hr and I.S. batteries please see Reference leaflet.

Note: The battery must be charged in a safe area.

Calibration

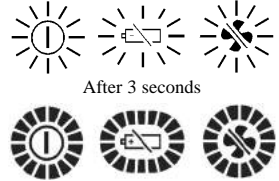
Calibrate the Air Filter Unit before first use and at least monthly thereafter. See **Fig 3**.

CALIBRATION 	COMMENTS	DISPLAY	SOUNDER
<p>ENTERING CALIBRATION MODE</p> <p>Hold switch button for 3 seconds, second beep will sound, keep pressed during calibration.</p> <p>Display flashes fast during Calibration.</p> <p>Fan will increase speed.</p> <p>Release switch when ball is above mark. (Fig 3).</p>	<p>Please note:</p> <p>Calibration should be undertaken without filters fitted, using a fully charged battery, and the calibration tube (black ball).</p>		

Key

 = Slow Flash

 = Fast Flash

 = One Short Beep

Filters

Select approved filters (Please see Jupiter™ Reference leaflet for list of 3M approved filters). Fit pre-filters (**Fig 4**) and then fit filters as shown in **Fig 5**.

Air flow check

Before use, undertake air flow check using the air flow indicator tube (white ball). See **Fig 6**.











To check for correct functioning of audible warning device please see **Fig 7**.

OPERATING INSTRUCTIONS

Donning

1. Select an approved breathing tube (Please see Jupiter™ Reference leaflet for list of 3M approved breathing tubes) and connect top end to the headtop assembly.
2. Adjust and buckle the waist belt with the Jupiter™ unit fitted comfortably around your waist and connect the bottom end of the breathing tube to the outlet of the unit.
3. Adjust the headtop as outlined in the appropriate User Instruction.
4. Switch on the unit, fit the headtop and ensure at least minimum airflow is achieved. (The audible alarm will sound if below minimum airflow – please see fault finding).

In use

OPERATION	DISPLAY	SOUNDER
SWITCHING ON	  	
ON (NORMAL OPERATION)	  	
SWITCHING OFF	  	

Key

 = Slow Flash

 = One Short Beep

Use in the 'power-off' state is not normal, little or no protection is provided and a build up of carbon dioxide and depletion of oxygen within the headtop may occur, vacate the contaminated area immediately.

1. Take care to prevent the breathing tube from becoming looped around protruding objects.
2. If during use the airflow into the headtop stops, is reduced and the alarm sounds or if odour is detected, vacate the contaminated area immediately and investigate the cause (please see fault finding).
3. The 'in-use' life of the product will vary with frequency and conditions of use.
4. In everyday use, it is recommended that the product is discarded after approximately 5 years service, provided the product is stored as stated below. Some extreme conditions may result in deterioration over a shorter period.

Doffing

Do not remove the headtop or turn off the air filter unit until you have vacated the contaminated area.

1. Lift the headtop off the head.
2. Turn off the air filter unit.
3. Unbuckle the waistbelt.

NOTE:

If the respirator has been used in an area that has caused it to become contaminated with a substance requiring special decontamination procedures it should be placed in a suitable container and sealed until it can be decontaminated.

CLEANING INSTRUCTIONS

Do not clean in a Potentially Explosive Atmosphere.

- Use a clean cloth dampened with a mild solution of water and liquid household soap.
- Do not use petrol, chlorinated degreasing fluids (such as trichloroethylene), organic solvents or abrasive cleaning agents to clean any part of the equipment.
- To disinfect, use 3M 105 wipes as detailed in Reference leaflet.

MAINTENANCE

Please see Fig. 8. Do not attempt any servicing operations, other than those described in Figs. 1-9.

Maintenance, servicing and repair must only be carried out by properly trained personnel.

Use of unapproved parts or unauthorised modification could result in danger to life or health and can invalidate any warranty.

















WHAT	WHEN
Airflow check	Before use
General Inspection	Before use - Monthly if not in regular use
Calibration	Before first use then monthly
Cleaning	After use

Replace the battery pack after 500 charges

Filter gasket replacement (see Fig. 9)

If disposal of parts is required this should be undertaken in accordance with local health and safety, and environmental regulations.

FAULT FINDING

WARNINGS	DISPLAY	SOUNDER	COMMENTS
LOW BATTERY	  		Charge Battery (Fig 1)
LOW FLOW	  		Hose blocked – Clear / Replace hose Filters blocked – Replace filters (Fig 5) Calibration incorrect – Re-calibrate (Fig 3)
LOW FLOW AND BATTERY	  		See above
FLOW RECOVERY	  		Normal operation
ODOUR DETECTED			Replace filters (Fig 5)

Key

 = Slow Flash  = One Short Beep  = Long Intermittent Beep

PLEASE NOTE:

SYSTEM WILL SHUT DOWN BEYOND LOW BATTERY WARNING TO PROTECT CELLS FROM DAMAGE.

STORAGE AND TRANSPORTATION

1. The equipment should be stored in the packaging provided in dry, clean conditions away from direct sunlight, sources of high temperature, petrol and solvent vapours.
2. Do not store outside the temperature range - 10°C to +50°C or with humidity above 90%.
3. When stored as stated, the expected shelf life of the product is 5 years from date of manufacture.
4. The original packaging is suitable for transporting the product throughout the European Economic Community.

TECHNICAL SPECIFICATIONS

(Unless otherwise stated in the Reference leaflet)

Respiratory Protection

EN12941

Nominal and Assigned Protection Factors: please see relevant Headtop User Instructions

Outlet Flow Characteristics

Manufacturers Minimum Design Flow (MMDf) 150 l/min

Maximum flow 230 l/min.

Battery Packs

4 hr battery = 5.2V NiMH rechargeable

8 hr battery = 5.2V NiMH rechargeable

I.S. battery = 7.8V NiMH rechargeable

Intrinsic Safety

EN50020 EEx ib IIB T3, SIRA Ex02Y2162X

ib – incapable of causing ignition in normal operation

IIB – gas sub group: (EN50014)

T3 – Max. surface temperature 200°C (Ta = -20°C to +40°C – EN50014)

T = 55°C – Max. surface temperature (Dust Zones - EN50281)

SIRA Ex02Y2162X - Certification number

X – The battery must be charged in a safe area

Ingress Protection code for air filter unit EN60529 IP53

When fitted with I.S. pouch EN60529 IP63

5x = Dust protection

6x = Dust tight

x3 = Spraying water

Operating Conditions

- 5°C to +40°C and <90% humidity

Weight (including 4 hr battery but excluding belt and filters)

Jupiter™ Air Filter unit = 815 grams

BRUGSANVISNING

Læs disse instruktioner nøje og sammenhold med 3M Jupiter™ oversigtsblad, hvor der gives oplysninger om:

- Godkendte kombinationer med hoveddele
- Reservedele
- Tilbehør

UDPAKNING

Jupiter™ turboenhed skal ved udpakningen indeholde:

- | | |
|--|----------------|
| a) Jupiter™ turboenhed | 085-00-10P |
| b) Bælte | 022-25-03P |
| c) Luftflowkontrolrør og kalibreringsrør | 021-14-12P |
| d) Brugsanvisning | QX-3800-1031-1 |
| e) Oversigtsblad | QX-3800-1032-9 |

FORORD

Hvis ikke samtlige instruktioner for brugen af dette produkt følges, og/ eller hvis åndedrætsværnet ikke bæres konstant under ophold i risikofyldte omgivelser, kan det være skadeligt for brugeren helbred, og medføre alvorlig sygdom eller invaliditet, og det kan ugyldiggøre enhver garanti.

Hvis De er i tvivl om dette produkts egnethed til Deres arbejdssituation, så henvend Dem til den sikkerhedsansvarlige eller kontakt 3M a/s Afd. for Sikkerhedsprodukter. Adresse og telefonnummer finder De på bagsiden af denne håndbog.

BESKRIVELSE AF Udstyret

Jupiter™ er en bælte monteret turboenhed, som hvis den bruges sammen med en af 3M's godkendte hoveddele (se oversigtsblad) udgør et turboåndedrætsværn.

Jupiter™ turboåndedrætsværn leveres med batterier til 4- eller 8- timers brug og fås også i en eksplosionssikker udgave. En elektronisk styreenhed giver akustisk og visuelt advarselssignal, hvis batterierne er ved at være for langt nede, eller luftflowet til hoveddelen er for lavt.

GODKENDELSER

Dette produkt opfylder brugt i et 3M godkendt system de grundlæggende sikkerhedskrav i Arbejdstilsynets bekendtgørelse om konstruktionskrav til personlige værnemidler og er CE-mærket i henhold hertil.

Produktet er på konstruktionsstadiet blevet undersøgt hos: British Standards Institution, Product Services, Maylands Avenue, Hemel Hempstead, Hertfordshire, HP2 4SQ, England (bemyndiget organ nummer 0086). Produktet opfylder kravene i EMC direktivet 89/336/EØF.

Udstyret opfylder, hvis det er forsynet med EX-batteri 007-00-62 og EX-overtræk 085-11-00 (eksplosionssikret, Intrinsic Safety) de relevante standarder og er certificeret af: SIRA Certification Service, UK (Bemyndiget organ nr. 0518).

BEGRÆNSNINGER I BRUGEN

Brug dette åndedrætsværn i nøje overensstemmelse med alle instruktioner:

- denne brugsanvisning.
 - brugsanvisningen til andre komponenter til udstyret (f. eks. 3M Jupiter™ filteroversigtsblad og brugsanvisningen for hoveddelen).
- Brug ikke udstyret i forureningskoncentrationer, der er højere end angivet i brugsanvisningen for hoveddelen.
- Dette åndedrætsværn må ikke bruges som beskyttelse mod ukendt luftforurening, hvor forureningens koncentration ikke er kendt, hvor koncentrationen er umiddelbart livsfarlig eller på steder, hvor luften indeholder under 19,5% ilt (3M's definition).

I nogen lande gælder andre minimumsværdier for iltindholdet. Undersøg dette i tvivlstilfælde.

Må kun bruges med hoveddele og reservedele/tilbehør som angivet på oversigtsbladet og indenfor de brugsbetingelser, der fremgår af de tekniske specifikationer.

Bør kun bruges af personer, der har modtaget instruktion og træning.

Forlad straks det forurenede område, hvis:

- a. En af udstyrets dele beskadiges.
- b. Luftgennemstrømningen til udstyret formindskes eller stopper.
- c. Vejtrækningen bliver vanskelig.
- d. Der opstår svimmelhed eller andet ubehag.
- e. De kan smage eller lugte forureningen, eller der opstår irritation.

Dette åndedrætsværn må aldrig modificeres eller ændres. Brug originale 3M dele, når der skal skiftes dele.

Anvendes udstyret med 4- eller 8-timers standardbatterier, må det ikke anvendes i eksplosionsfarlige atmosfærer.

Anvendes det med et EX-batteri og EX-overtræk (IS, Intrinsic Safety) og en passende godkendt hoveddel (se Jupiter™ oversigtsdatablad), kan det bruges i zone 2 og zone 1 områder (gasser og dampe), og zone 21 og 22 områder (støv), men må ikke bruges i zone 0 eller zone 20 områder.

Udstyret må ikke bruges i miner. Visse materialer kan ved hudkontakt fremkalde allergiske reaktioner.

Dette produkt indeholder ingen dele hvori der indgår latex fra naturgummi.

UDSTYRETS MÆRKNING

Hvad angår hoveddelens mærkning, så se den dertil hørende brugsanvisning.

Angående filtermærkningen, så se den tilhørende brugsanvisning for filtrene.

Jupiter™ turboenheden er mærket med EN12941 og fabriktionsdato (måned/år).

Jupiter™ turboenhed er mærket med IP53 (IP 63 når EX-overtrækket bruges).



Jupiter EX-overtrækket er mærket med EN50014, EN50020 EEx ib IIB T3, EN50281, II 2 G D og SIRA Ex02Y2162X. EX-batteriet er mærket med EN12941 og EN50514, EN50020, EEx ib IIB T3, EN50281, II 2 G D og SIRA Ex02Y2162X. 4-og 8 timers batterier er mærket med EN12941.

KLARGØRING TIL BRUG

Kontrollér at:

Udstyret er komplet, ubeskadiget og samlet korrekt.

Vedrørende ibrugtagningsskontrol af EX-overtrækket se 085-11-00P/ 085-12-00P brugsanvisningerne.

Udfør kontrol på hoveddelen som angivet i dennes brugsanvisning. Sæt bæltet på turboenheden som vist i brugsanvisningen 022-25-03P

Vælg et egnet batteri (se oversigtsbladet, hvor godkendte batterier er vist), oplad det som vist i **Fig 1** og sæt det på som vist i **Fig 2**.

Ved brug i eksplosive atmosfærer skal EX batteriet og EX-overtrækket anvendes.

Vedrørende montering af overtrækket, se brugsanvisningen for 085-11-00P/085-12-00P.

Batteriopladning

Batteriet skal oplades før brug, hvis ikke det har været i brug indenfor de seneste 5 dage.

For opladning af 4-og 8-timers batterier samt EX-batterier se venligst oversigtsdatabladet.

Batteriet skal oplades i sikkert område.

Kalibrering

Turboenheden skal kalibreres inden den tages i brug første gang og igen senest en måned derefter. Se **Fig 3**.

KALIBRERING	BEMÆRKNINGER	VISNING	AKUSTISK SIGNAL
INDSTILLING TIL KALIBRERING Hold knappen inde i for 3 sekunder og næste bip lyd vil komme. Bliv ved at holde knappen under kalibreringen. Displayet vil blinke hurtigt under kalibreringen Blæseren vil gå op i hastighed. Slip knappen, når kuglen er over mærket. (Fig 3).	Bemærk venligst: Kalibrering skal foretages med afmonterede filtre og med et fuldt opladet batteri. Kalibreringsrøret med den sorte kugle skal bruges.	 Efter 3 sekunder	

Symbol

= Langsomt blink = Hurtigt blink = Et kort lydssignal

Filtre

Vælg de tilhørende godkendte filtre (se Jupiter™ oversigtsdatablad over, hvilke filtre der er godkendte sammen med turboenheden og monter forfiltre (**Fig.4**) og filtre som vist i **Fig 5**.

Luftflowkontrol

Før udstyret tages i brug skal luftflowet kontrolleres med flowkontrolrøret med den hvide kugle, se **Fig. 6**.

For at kontrollere om det akustiske advarselssignal fungerer korrekt se **Fig. 7**.

DRIFTSINSTRUKTIONER

Påtagning

1. Vælg en godkendt luftslange (se Jupiter™ oversigtsblad over hvilke, der er godkendte til udstyret og forbind slangens øverste del til hoveddelen.
2. Tilpas og spænd bæltet med Jupiter™ turboen, så det sidder behageligt om livet og tilslut så den nederste del af luftslangen til turboens udgangsstuds.
3. Tilpas hoveddelen som angivet i dennes brugsanvisning.
4. Tænd for turboenheden, tag hoveddelen på og kontroller, at mindst minimumsflow fås (den akustiske alarm vil aktiveres, hvis flowet er under minimumsflow).

Anvendelse

BETJENING	VISNING	AKUSTISK SIGNAL
TÆND		
I BRUG (NORMAL DRIFT)		
SLUK		

Symbol

= Langsomt blink

= Et kort lydssignal

Turboenheden må ikke anvendes i slukket tilstand, da der i så fald kun gives meget lille eller slet ingen beskyttelse. Det kan resultere i ophobning af kuldioxid og iltmangel i hoveddelen. Svigter turboenheden, så forlad straks det forurenede område.

1. Pas på, at luftslangen ikke bliver viklet omkring udragende genstande i rummet.
2. Hvis under brug lufttilførslen formindskes eller svigter helt, alarmen lyder eller lugt mærkes, så forlad straks det farlige område og find årsagen (se under Fejlfinding).
3. Produktets levetid under brug vil afhænge af, hvor ofte det bruges og forholdene det bruges under. Hvis det bruges dagligt anbefales det, at det kasseres efter 5 års brug (filtre skal selvfølge skiftes så snart de er opbrugte) forudsat at det opbevares forskriftsmæssigt som anført nedenfor. Ved hårde belastninger kan levetiden være kortere.

Aftagning af åndedrætsværnet

Tag ikke hoveddelen af og sluk ikke for turboen, førend du har forladt det forurenede område.

1. Tag hoveddelen af hovedet.
2. Sluk for turboen
3. Spænd bæltet af.

NB:

Er udstyret blevet brugt i et område, hvor det er blevet forurenet med farlige stoffer, der kræver speciel rensning eller uskadeliggørelse, bør det henlægges i en passende beholder og forsegles, indtil det kan renses.

En beskrivelse af hvilke farlige stoffer udstyret er forurenet med bør anføres udenpå beholderen.

RENGØRINGSVEJLEDNING

Må ikke rengøres i den eksplosive atmosfære.

- Brug aldrig benzin, chlorerede affedtningsmidler (som f. eks. trichloroethylen), organiske opløsningsmidler eller slibemidler til at rengøre enhedens dele.
- En blød klud gjort fugtig med mild husholdnings sæbe og vand bør bruges til almindelig rengøring af enheden. Lad derefter hoveddelen tørre.
- For at desinficere bruges 3M 105 renseservietter som anført i oversigtsbladet.

VEDLIGEHOLDELSE

Se venligst **Fig. 8**. Foretag ikke anden vedligeholdelse end beskrevet i **Fig. 1-9**.

Reparation og vedligeholdelse må kun udføres af trænede og kvalificerede personer.

Brug af uoriginale reservedele eller modifikationer af udstyret kan resultere i livsfare og gøre alle garantier ugyldige.







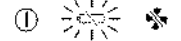

HVAD	HVORNÅR
Kontroller luftflow	Før brug
Almindeligt eftersyn	Før brug Månedligt hvis ikke brugt regelmæssigt
Kalibrering	Før første ibrugtagning, derefter månedligt
Rengøring	Efter brug

Udskift batteriet efter 500 opladninger

Udskiftning af filterpakning (se Fig. 9)

Bortskaffelse af kasserede dele skal ske i henhold til gældende myndighedsregler.

FEJLFINDING

ADVARSLER	VISNING	AKUSTISK SIGNAL	BEMÆRKNINGER
LAV BATTERISPÆNDING			Oplad batteri (Fig 1)
LAVT FLOW			Slange blokeret/rens/udskift slange Filtre blokerede-udskift filtre (Fig. 5) Kalibrering forkert/gentag kalibrering (Fig. 3)
LAVT FLOW OG BATTERISPÆNDING			Se ovenstående
FLOW GENOPRETTET			Normal drift
LUGT MÆRKES			Udskift filtre (Fig 5)

Key

 = Langsomt blink

 = Et kort lydssignal

 = Lange blytøner

BEMÆRK VENLIGST:

SYSTEMET VIL SLUKKES NED EFTER ADVARSLER OM LAV BATTERISPÆNDING FOR AT BESKYTTE BATTERICELLERNE MOD SKADE.

OPBEVARING OG TRANSPORT

1. Udstyret opbevares i den leverede pakning under tørre rene forhold, ikke udsat for direkte sollys, stærk varme eller dampe fra benzin eller andre opløsningsmidler.
2. Jupiter™ bør ikke opbevares ved temperaturer under -10°C eller over 50°C eller under forhold med en luftfugtighed på over 90%.
3. Hvis udstyret opbevares som beskrevet, vil luftslangens materialer holde sig uændrede i mindst 5 år.
4. Den originale emballage er egnet til transport indenfor hele EU's område.

TEKNISKE SPECIFIKATONER

(Hvis ikke specificerede i oversigtsbladet)

Beskyttelsesniveau

EN12941

Nominal Beskyttelsesfaktor: Se den dertil hørende brugsanvisning

Luftstrømskarakteristik

Fabrikantens Minimum Design Flow (MMDF) 150 l/min

Maximum flow 230 l/min

Batterier

4 hr batteri = 5.2V NiMH genopladeligt

8 hr batteri = 5.2V NiMH genopladeligt

EX batteri = 7.8V NiMH genopladeligt

Eksplosionssikkerhed

EN50020 EEx ib IIB T3, SIRA Ex02Y2162X

ib-forårsager ikke antændelse ved normal drift

IIB – gas undergruppe: (EN50014)

T3 – Max. overfladetemperatur: 200°C (Ta = -20°C til +40°C – EN50014)

T = 55°C Maksimal overfladetemperatur (støvsone EN50281)

SIRA Ex02Y2162X - Certificeringsnummer

X – Batteriet skal oplades i sikkert område

Indtrængningsbeskyttelse kode IP53 i henhold til EN60529

Udstyret med EX-overtrækket kode IP63 i henhold til EN60529

5x = Støvsbeskyttelse

6x = Støvtæt

x3 = Vandtåge

Anvendelsesområde

- 5°C til + 40°C og < 90% relativ fugtighed

Vægt (inklusive 4-timers batteri, men eksklusiv bælte og filtre)

Jupiter™ turboenhed = 815 gram

BRUKSANVISNING

Dessa instruktioner samt Jupiter™ reservdels-och tillbehörslista ger dig information om:

- Godkända huvudenheter
- Reservdelar
- Tillbehör

UPPACKNING

Följande delar ska finnas med vid leveransen av din Jupiter™ turboenhet:

- a) Jupiter™ turboenhet 085-00-10P
- b) Bälte 022-25-03P
- c) Flödes-/kalibreringsindikator 021-14-12P
- d) Bruksanvisning QX-3800-1031-1
- e) Reservdels- och tillbehörslista QX-3800-1032-9

INLEDNING

Om dessa instruktioner inte följs och/eller om utrustningen används felaktigt, eller inte används under hela tiden exponeringen mot föroreningarna pågår:a) kan detta orsaka saksador, personskada eller dödsfall, b) ansvarar inte 3M för utrustningens skyddseffekt och/eller c) görs alla garantier ogiltiga.

Om du är osäker på om denna produkt lämpar sig för din arbetssituation bör du kontakta den skyddsansvarige eller 3M, telefonnummer finns i denna bruksanvisning.

PRODUKTBESKRIVNING

Jupiter™ är en bältesburen turboenhet som tillsammans med godkända huvudenheter ger ett fläktassisterat andningsskydd.

Jupiter™ kan användas med olika typer av batterier, ett 4- eller 8 timmars samt ett explosionssäkert (EX) Vidare finns ett antal filtertyper att välja mellan.

En elektronisk kontrollfunktion med både ljud och ljusvarning för lågt batteri och/eller lågt flöde till huvudenheten är inbyggd i turboenheten.

GODKÄNNANDEN

När den används som en del av 3M:s godkända system, uppfyller denna produkt de grundläggande säkerhetskraven enligt artikel 10 och 11B i EU-direktivet 89/ 686/ EEC och är således CE-märkt.

Produkten har under utvecklingsstadiet undersökts av: British Standards Institution, Product Services, Maylands Avenue, Hemel Hempstead, Hertfordshire, HP2 4SQ, England (Anmält organ-nr 0086).

Produkten uppfyller kraven i det europeiska EMC direktivet 89/336/EEC.

Denna produkt (utrustad med explosionssäkert batteri 007-00-62 tillsammans med ett EX överdrag för turboenheten 085-11-00) uppfyller kraven för explosionssäkerhet som beskrivs under rubriken Produktmärkning och är godkänd av:SIRA Certification Service, UK (Anmält organ-nr 0518).

BEGRÄNSNINGAR

Använd andningsskyddet enbart enligt instruktionerna:

- i denna bruksanvisning
- som medföljer övriga delar av systemet (t.ex. reservdels- och tillbehörslistan för 3M Jupiter™, bruksanvisningen till huvudenheterna och filtren.).

Utrustningen får inte användas där föroreningarnas koncentration överskrider vad som är angivet i bruksanvisningarna för de respektive huvudenheterna.

Utrustningen får inte användas mot luftföroreningar vars koncentrationer eller sammansättningar är okända eller omedelbart livshotande (IDLH). Utrustningen får heller inte användas om syrehalten i omgivande luft är lägre än 19,5% (3M's definition).

Utrustningen får enbart användas tillsammans med de huvudenheter samt reservdelar/tillbehör som finns angivna i reservdels- och tillbehörslistan och enligt de driftförhållande som anges under rubriken **TEKNISKA SPECIFIKATIONER**.

Får endast användas av personal med utbildning i användning av utrustningarna.

Lämna omedelbart förorenat område om:

- a. Någon del av utrustningen skadas.
- b. Luftflödet till huvudenheten minskar eller upphör.
- c. Det blir svårt att andas.
- d. Yrsel eller andra obehag uppstår.
- e. Du känner lukt eller smak av föroreningarna eller om irritation uppstår.

Denna produkt får aldrig ändras eller modifieras. Vid byte av reservdelar ska endast originaldelar från 3M användas.

Använd aldrig utrustningen i potentiellt brandfarliga eller explosiva utrymmen med 4-eller 8 timmars standardbatterier.

Utrustad med EX batteri, EX överdrag och lämplig huvudenhet kan utrustningen användas i potentiellt explosionsfarliga zoner (gas/ånga) klass 1 & 2, och (Damm) zoner klass 21 & 22. Får ej användas i potentiellt explosionsfarlig zon klass 0 & 20, ej heller vid gruvarbete.

De material som kan komma i kontakt med användarens hud är inte kända för att orsaka allergiska reaktioner.

Denna produkt innehåller inga delar som är gjorda av naturlig gummilatex.

PRODUKTMÄRKNING

För märkning av huvudenheter, se respektive bruksanvisning.

För märkning av filter se respektive bruksanvisning

Jupiter™ turboenhet är märkt enligt SS-EN12941.

S

Jupiter™ turboenhet är märkt med produktionsdatum. (månad/år).

Jupiter™ EX Överdrag är märkt med EN0014, EN50014, EN50020 EEx ib IIB T3, EN50281, II 2 G D och SIRA Ex02Y2162X.

Jupiter™ EX Batteri är märkt enligt SS-EN12941 samt med EN50014, EN50020 EEx ib IIB T3, EN50281, II 2 G D och SIRA Ex02Y2162X.

Jupiter™ 4 och 8 timmars batterierna är märkta enligt SS-EN12941.

ÅTGÄRDER FÖRE ANVÄNDNING

Kontrollera att utrustningen är komplett, oskadad och korrekt monterad. Eventuellt skadade eller defekta delar måste bytas ut före användning.

Testa huvudenheten före användning enligt beskrivning i respektive enhets bruksanvisning.

För "Åtgärder före användning" gällande Jupiter™ Överdrag, se bruksanvisning 085-11-00P/085-12-00P.

Montera bället på turboenheten enligt bruksanvisningen 022-25-03P.

Välj godkänt batteri (se referenshäfte över godkända 3M batterier), ladda det enl. **fig.1** och anslut det enl. **fig.2**.

För användning i potentiellt explosionsfarliga miljöer måste turboenheten utrustas EX Batteri och EX Överdrag.

För montering av EX Överdraget se bruksanvisning 085-11-00P/085-12-00P.

Batteriladdning





Batteriet skall laddas innan det tas i bruk eller om det har varit oanvänt mer än 5 dagar.

Beträffande laddning av 4 och 8 timmars samt EX batterierna, vänligen se bruksanvisningen.

Anmärkning: Batteriet skall laddas i ett säkert utrymme.

Kalibrering

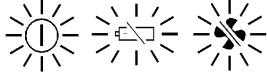
Turboenheten skall kalibreras före första användningen samt därefter minst en gång i månaden eller vid behov, se **fig 3**.

KALIBRERING  	KOMMENTARER	DISPLAY	LJUDSIGNAL
KALIBRERINGSSEKVENSS: Håll on-off knappen intryckt 3 sek.- en andra ljudsignal hörs-fortsätt håll knappen intryckt under kalibreringen. Displayen blinkar snabbt under kalibreringen, då flödet ökar. Släpp knappen när kulan är över märket. (Fig 3). Kalibreringen är klar !	OBS: Kalibreringen skall utföras utan filter men med fulladdat batteri och kalibreringsindikatorn ansluten.	 Efter 3 sek. 	

Koder

 = Blinkning

 = Snabb blinkning

 = En kort signal

Filter

Använd godkända filter (Jupiter™ referenshäfte visar godkända 3M filter). Montera för-filter (**fig 4**) och därefter relevanta filter enligt **fig 5**.

Kontroll av luftflödet

Kontrollera luftflödet, innan användningen, med flödesindikatorn (vita kulan) enl. **fig 6**.





Kontroll av ljudvarningsfunktionen, se **fig 7**.

INSTRUKTIONER

Påtagning

1. Välj en godkänd andningsslang (se Jupiter™ reservdels- och tillbehörslista över 3M-godkända andningsslangar) och anslut denna till huvudenheten.
2. Justera och spänn bället med turboenheten bekvämt runt midjan och anslut andningsslangen till turboenheten.
3. Justera huvudenheten enl.bruksanvisningen.
4. Starta turboenheten, passa in huvudenheten och kontrollera att minimiflöde erhålls. (Alarmen aktiveras om flödet ligger under miniminivå – se felsökningen).

Användning

FUNKTION	DISPLAY	LJUDSIGNAL
PÅSLAG		
PÅ (NORMAL FUNKTION)		
AVSTÄNGNING		

Koder

 = Blinkning

 = En kort signal

Att använda turboenheten avstängd är onormalt. Minskat skydd eller inget alls uppnås, koldioxid byggs upp i huvudenheten och tränger undan syret. Lämna det förorenade utrymmet omedelbart.

1. Var försiktig så att andningsslangen inte fastnar runt utskjutande föremål.
2. Om luftflödet till huvudenheten försvinner eller avtar och alarmen ljuder under användning eller odör upptäcks, måste utrymmet omedelbart lämnas och orsaken undersökas (se felsökningen)
3. Produktens livslängd varierar beroende på hur ofta den används och under vilka förhållande. Vid daglig användning rekommenderas att produkten tas ur bruk efter ca 5 år, under förutsättning att den förvaras enligt följande beskrivning. Vissa extrema förhållande kan leda till att produktens livslängd minskar.

Avtagning

Ta inte av huvudenheten och stäng inte av lufttillförseln förrän du har lämnat det förorenade området.

1. Ta av huvudenheten
2. Stäng av turboenheten
3. Knäpp upp midjebältet

OBS!

Om andningsskyddet har använts i ett område där det har förorenats av substanser som kräver speciella saneringsåtgärder ska det placeras i lämplig behållare som förseglas tills det kan saneras. Typ av förorening ska märkas på utsidan av behållaren eller i enlighet med företagets policy.

RENGÖRING

Utrustningen får inte rengöras i potentiellt explosiv miljö.

- Använd en ren trasa fuktad med mild tvållösning.
- Använd inte bensin, avfettningssvåtskor som innehåller klor (såsom trikloretylen), organiska lösningsmedel eller slipande rengöringsmedel för att rengöra någon del av utrustningen.
- För desinfektion används 3M 105 servetter.

UNDERHÅLL

Se fig. 8. Utför inga andra serviceåtgärder än de som beskrivs i fig. 1-9.

Underhåll, service och reparationer får endast utföras av utbildad personal.

Ej auktoriserade ändringar och/eller användning av icke godkända reservdelar kan leda till dödsfall och/eller personskador och kan dessutom upphäva eventuella garanti- och/eller försäkringskrav.

VAD	NÄR
Flödes kontroll	Före användning
Allmän kontroll	Före användning Varje månad om inte i dagligt bruk
Kalibrering	Före första användning, därefter varje månad eller vid behov
Rengöring	Efter användning

Byt batteriet när dets angivna drifttid inte uppnås (minst 500 laddningar).

Byte av filterpackning (se fig. 9)

Deponering av eventuella komponenter sker i överensstämmelse med lokala bestämmelser.

FELSÖKNING

VARNINGAR	DISPLAY	LJUDSIGNAL	KOMMENTARER
LÅG BATTERISPÄNNING			Ladda batteriet (fig 1)
LÅGT FLÖDE			Andningsslangen tilltäppt - Rengör / byt slangen Filtren tilltäppta - Byt filtren (fig 5) Kalibreringen felaktig - Kalibrera (fig 3)
LÅGT FLÖDE / BATTERISPG.			Se ovanför
ÅTERGÅNG TILL NORMALFLÖDE			Normal funktion
ODÖR UPPTÄCKS			Byt filtren (fig 5)

Koder

= Blinkning = En kort signal = Lång upprepad signal

OBS.

UTRUSTNINGEN STÄNGS AV EFTER LÅG BATTERIVARNING FÖR ATT SKYDDA BATTERIET.

FÖRVARING OCH TRANSPORT

1. Utrustningen bör förvaras i originalförpackningen under torra, rena förhållande, skyddad från solljus, hög värme och/eller lösningsmedelsångor.
2. Utrustningen kan förvaras inom temperaturområdet -10°C till +50°C, samt i luftfuktighet under 90%.RH.
3. Om utrustningen förvaras enligt ovanstående föreskrifter, är den förväntade hållbarhetstiden 5 år från tillverkningsdatum.
4. Originalförpackningen lämpar sig för transport av produkten inom EU området.

TEKNISK SPECIFIKATION

(Såvida inget annat anges i reservdels- och tillbehörslistan)

Andningsskydd

SS-EN12941

Nominell skyddsfaktor: se respektive huvudenhets bruksanvisning

Flödeskaraktäristik

Tillverkarens rekommenderade minimiflöde (MMDF) 150 l/min

Maximalt flöde 230 l/min.

Batterier

4 timmars = 5,2V NiMH laddningsbart

8 timmars = 5,2V NiMH laddningsbart

EX = 7,8V NiMH laddningsbart

Explosionssäkerhet

EN50020 EEx ib IIB T3, SIRA Ex02Y2162Xib - kan ej orsaka antändning vid normal användning

IIB – gas undergrupp: (EN50014)

T3 – Max. yttemperatur 200° C (Ta = -20°C till 40°C – EN50014)

T = 55°C Max. yttemperatur (Damm zoner - EN50281)

SIRA Ex02Y2162X - Certifieringsnummer

X – Batteriet skall laddas i ett säkert utrymme

Täthet enl. kod EN60529 IIP53

Då EX Överdrag används tillsammans med turboenheten EN60529 IIP63

5x = Skydd mot damm

6x = Dammtät

x3 = Vattenöversköljning

Driftförhållanden

-5°C till + 40°C och < 90% RH.

Vikt

Turboenhet inklusive bälte, ca 760 g.

Batteri, 4 t. ca 320 g.

Batteri, 8 t. ca 500 g.

Partikelfilter(par), ca 280 g.

ABEKP(par), ca 940 g.

BRUKSANVISNING

Du må lese denne bruksanvisningen sammen med 3M Jupiter™ Referansehefte, hvor du vil finne følgende informasjon:

- Godkjente kombinasjoner med hodesett og pusteluftslanger
- Reservedeler
- Tilleggsutstyr

UTPAKKING

Når du mottar 3M Jupiter™ skal skal denne inneholde:

- | | |
|--|----------------|
| a) Jupiter™ turboenhet | 085-00-10P |
| b) Nordisk komfortbelte | 022-25-03P |
| c) Luftstrøms- / kalibreringsindikator | 021-14-12P |
| d) Bruksanvisning | QX-3800-1031-1 |
| e) Referansehefte | QX-3800-1032-9 |

FORORD

Hvis ikke instruksjonene over følges og / eller utstyret brukes feilaktig eller ikke brukes under HELE tiden brukeren er utstatt for forurensning så:

- kan dette forårsake materielle skader, personskade eller dødsfall
- står 3M ikke ansvarlig for utstyrets beskyttelseeffekt
- gjøres alle garantier ugyldige

Dersom du er usikker på produktets bruksområder i din arbeidssituasjon, anbefales det at du tar kontakt med en yrkeshygieniker, eller 3M.

SYSTEMBESKRIVELSE

3M Jupiter™ er en beltebåret turbo som sammen med 3M godkjent hodesett og pusteluftslange (se referanseheftet) danner et godkjent batteridrevet system.

Jupiter™ kan leveres med 4 timers batteri, 8 timers batteri eller EX batteri. Det er en rekke filterkombinasjoner tilgjengelig og turboen har en elektronisk kontroll som gir både lyd- og lysvarsel ved lavt batterinivå og / eller for liten lufttilførsel til hodesettet.

GODKJENNINGER

3M Jupiter™ turboenhet, brukt som en del av et 3M godkjent system, oppfyller de grunnleggende sikkerhetskrav i Artikkel 10 og 11b i EU-direktivet 89/686. 3M Jupiter™ turboenhet er CE-merket.

Produktet er kontrollert på utviklingsstadiet av British Standards Institution, Product Services, Maylands Avenue, Hemel Hempstead, Hertfordshire, HP2 4SQ, England (Akkreditert sertifiseringsinstitutt 0086).

Dette produktet er sertifisert i henhold til det europeiske EMC Direktivet 89/336/EEC.

Jupiter turbo er, hvis den er utstyrt med Ex-batteriet og Ex-overtrekket, godkjent i henhold til de relevante standarder for eksplosjonssikkerhet (Intrinsic Safety) av SIRA Certification Services, UK (Akkreditert sertifiseringsinstitutt 0518).

ADVARSLER

Dette åndedrettsvernet må bare brukes som beskrevet i instruksjonen:

- du finner i dette heftet
 - som følger med andre komponenter i systemet (f.eks. 3M Jupiter™ Referansehefte, bruksanvisning for hodesett og filter).
- Må ikke brukes i områder ved konsentrasjoner som ligger over det som gjelder for aktuelt hodesett.

Må ikke brukes hvis konsentrasjonene av forurensningene utgjør øyeblikkelig fare for liv og helse, er ukjente eller har dårlige varslingssegenskaper (f.eks. lukt eller smak).

Må ikke benyttes i atmosfærer som inneholder mindre enn 19,5% oksygen.

Må kun brukes med godkjente kombinasjoner av 3M hodesett, pusteluftslange og reservedeler/tilleggsutstyr som spesifisert i referanseheftet, og innenfor bruksområdene angitt i den tekniske spesifikasjonen.

Må bare brukes av personer som har fått opplæring i bruk og vedlikehold av systemet.

Forlat det forurensede området umiddelbart hvis:

- Hele eller deler av systemet blir skadet
- Lufttilførselen til hodesettet minsker eller stanser
- Du får pustevanskeligheter
- Du merker svimmelhet eller ubehag
- Du smaker eller lukter forurensningene, eller merker irritasjon

Åndedrettsvernet må aldri modifiseres eller endres, og du må kun bruke originale reservedeler eller tilleggsutstyr fra 3M.

Bruk ikke oksygenrikket luft.

Ved bruk av standard 4 eller 8 timers batteri må Jupiter™ turboenhet **ikke** brukes i eksplosjonsfarlige områder.

Ved bruk av Ex-batteri, Ex-overtrekk og godkjent hodesett (se 3M Jupiter referansehefte), kan turboen brukes i eksplosjonsfarlige områder (gasser/damper) sone 1 og 2, og (støv) sone 21 og 22. Turboen må ikke brukes i eksplosjonsfarlige områder sone 0 og 20, eller i gruveindustri.

Materialer som kan komme i kontakt med brukerens hud, er ikke kjent for å gi allergiske reaksjoner.

Dette produktet inneholder ingen komponenter laget av naturlig gummlateks.

N

MERKING AV UTSTYRET

For merking av hodesett, se aktuell bruksanvisning.

For merking av filter, se aktuell bruksanvisning.

3M Jupiter turbo er merket med produksjonsdato, i henhold til EN12941 og den er IP53 godkjent (IP63 når Ex-overtrekket er montert).

3M Jupiter Ex-overtrekket er merket i henhold til EN50014, EN50020 EEx ib IIB T3, EN50281, II 2 G D og SIRA Ex02Y2162X. 3M Jupiter Ex-batteriet er merket i henhold til EN12941 og med EN50014, EN50020 EEx ib IIB T3, EN50281, II 2 G D og SIRA Ex02Y2162X.

4- og 8 timers batteriene er merket i henhold til EN12941.

For bruk i eksplosjonsfarlige områder, må Ex-batteri og Ex-overtrekk benyttes.

For montering av Ex-overtrekk, se bruksanvisningen til Ex-overtrekket 085-11-00P/085-12-00P.

KLARGJØRING FØR BRUK

Kontroller:

At systemet er komplett, uten skader og er riktig montert. Enhver skadet del må byttes ut før bruk.

Hodesett med øvrig utstyr ifølge aktuell bruksanvisning.

Tilpass beltet (022-25-03P4) som beskrevet i bruksanvisningen.

Velg et godkjent batteri (se 3M Jupiter™ referansehefte for liste over godkjente batterier), lad batteriet som vist i **Fig. 1** og monter det som vist i **Fig. 2**.

Lading av batteri









Batteriet må lades før første gangs bruk og hvis det ikke er brukt i løpet av en 5 dagers periode.

For lading av 4-timers, 8-timers og Ex. batterier, se referanseheftet.

Batteriet må lades i et sikkert område.

Kalibrering

3M Jupiter™ turbo må kalibreres før første gangs bruk og minst hver måned etter dette. Se **Fig. 3**.

KALIBRERING   	KOMMENTARER	LYS	LYD
KALIBRERINGSSEKVENSS: Hold på/av knappen inne i 3 sekunder. Et lydsignal høres. Hold knappen inne under kalibreringen. Displayet blinker raskt under kalibreringen. Viften øker hastigheten. Slipp knappen når ballen er over merket på kalibreringsindikatoren. (Fig 3).	MERK: Kalibrering gjøres uten filter på turboen og med et fulladet batteri og kalibreringsindikator.	   Etter 3 sekunder   	 + 

Symbolforklaring

 = Blinker sakte  = Blinker raskt  = Et kort signal

Filtre

Bruk bare godkjente filtre (se Jupiter™ Referansehefte for 3M godkjente filtre).

Sett på forfilter (**Fig 4**) og monter filterene på turboen som vist i **Fig 5**.

Kontroll av luftgjennomstrømning

Kontroller luftgjennomstrømningen før bruk ved hjelp av luftstrømsindikatoren (sylinder med hvit ball), se **Fig. 6**.











For kontroll av lydvarsel, se **Fig. 7**.

SYSTEMINSTRUKSJONER

Montering

- Velg en godkjent pusteluftslange (se Jupiter™ Referansehefte for en liste med 3M godkjente pusteluftslanger) og monter denne på hodesettet.
- Sett på deg beltet med Jupiter™ turboenhet og monter pusteluftslangen.
- Tilpass hodesettet som vist i bruksanvisningen.
- Skru på turboen, sett på deg hodesettet og forsikre deg om at det er minimum luftgjennomstrømning (Lydalarmen vil høres hvis det ikke oppnås minimum luftgjennomstrømning – se 'Feilsøking').

Bruk

NORMAL BRUK	LYS	LYD
SKRU PÅ SYSTEMET	  	
PÅ (I NORMAL BRUK)	  	
SKRU AV SYSTEMET	  	

Symbolforklaring

 = Blinker sakte

 = Et kort signal

Systemet skal ikke brukes med turboen avslått da dette gir liten eller ingen åndedrettsbeskyttelse. Karbondioksyd kan bygge seg opp i hodesettet og det blir mangel på oksygen. Hvis turboen stanser må du forlate det forurensede området umiddelbart.

1. Sørg for at pusteluftslangen ligger inntil kroppen slik at den ikke setter seg fast i andre gjenstander.
2. Hvis lufttilførselen stopper eller reduseres under bruk og du hører alarmsignalet, forlat det forurensede området umiddelbart og undersøk årsaken.
3. Levetiden på utstyret vil variere avhengig av bruk. Ved normal daglig bruk, er det anbefalt å bytte utstyret etter 5 år. Merk at utstyret kan få kortere levetid under ekstreme forhold.

Demontering

Ta ikke av deg hodesettet, kople fra pusteluftslangen eller skru av turboen før du har forlatt det forurensede området.

1. Ta av deg hodesettet.
2. Skru av turboen.
3. Ta av deg beltet.

MERK

Hvis systemet har vært brukt i et område med spesiell forurensning som krever dekontaminasjon, må det oppbevares i egen emballasje inntil systemet kan dekontamineres.

RENGJØRING

Må ikke rengjøres i eksplosjonsfarlige områder.

- Bruk en ren fuktig klut med mild såpe.
- Det må ikke brukes bensin, klorerte avfettingsvæsker (f.eks trikloretylen), organiske løsemidler eller slipemidler for å gjøre rent utstyret.
- For å desinfisere systemet, se Referanseheftet.

VEDLIKEHOLD

Se Fig. 8. Utfør ikke annet vedlikehold enn det som er beskrevet i Fig. 1-9.

Vedlikehold, service og reparasjon må kun utføres av trenede personer.

Bruk av uoriginale deler eller uautorisert modifikasjon kan resultere i fare for liv og helse, og gjøre eventuelle garanti- eller forsikringskrav til 3M ugyldig.

















HVA	NÅR
Sjekk av luftgjennomstrømning	Før bruk
Generell inspeksjon	Før bruk Hver måned hvis utstyret ikke brukes jevnlig
Kalibrering	Før første gang bruk, deretter hver måned
Rengjøring	Etter bruk

Bytt batteri når full driftstid ikke oppnås etter lading (minst 500 ladinger).

Bytte av filter – se Fig. 9.

Destruksjon av forurensede deler (f.eks. filter) skal håndteres i henhold til lokalt regelverk.

FEILSØKING

STATUS	LYS	LYD	KOMMENTAR
LAV BATTERIKAPASITET	  		Lad batteriet (Fig. 1)
FOR LAV LUFTGJENNOMSTRØMNING	  		Slangen tett/ødelagt - Rengjør/bytt slange Tette filtre - Bytt filtre (Fig. 5) Feil kalibrering - Kalibrer på nytt (Fig. 3)
FOR LAV LUFTGJENNOMSTRØMNING OG BATTERIKAPASITET	  		Se over
LUFTGJENNOMSTRØMNING GJENOPPRETTET	  		Normal funksjon
LUKT MERKES I HODESETTET			Bytt filtre (Fig 5)

Symbolforklaring

 = Blinker sakte  = Et kort signal  = Langt vedvarende signal

MERK:

SYSTEMET VIL SLÅ SEG AV NÅR BATTERINIVÅET BLIR FOR LAVT FOR Å BESKYTTE CELLENE MOT SKADE.

OPPBEVARING OG TRANSPORT

1. Når utstyret ikke er i bruk, skal det lagres rent og tørt. Må ikke utsettes for direkte sollys, høy temperatur, eller damp fra bensin eller løsemidler.
2. Lagringstemperatur er -10°C til +50°C og luftfuktigheten må ikke overskride 90%.
3. Når utstyret er lagret som beskrevet ovenfor, er forventet levetid 5 år fra produksjonsdato.
4. Hvis utstyret skal transporteres over lengre avstander, anbefales det å bruke original forpakning.

TEKNISKE SPESIFIKASJONER

(Hvis ikke annet er oppgitt i referanseheftet)

Åndedrettsbeskyttelse

EN12941

Nominell beskyttelsesfaktor - se bruksanvisningen til relevant hodesett

Luftgjennomstrømning

Manufacturers Minimum Design Flow (MMDF) 150 l/min

Maksimal luftgjennomstrømning 230 l/min.

Batterier

4 timers batteri = 5.2V NiMH oppladbart

8 timers batteri = 5.2V NiMH oppladbart

EX batteri = 7.8V NiMH oppladbart

EX godkjenning

EN50020 EEx ib IIB T3, SIRA Ex02Y2162X

ib – umulig å lage gnist ved normal bruk

IIB – gass undergruppe: (EN50014)

T3 – Maksimal overflatetemperatur 200°C (Ta = -20°C til +40°C – EN50014)

T – 55°C – maksimal overflatetemperatur (støvsøner – EN50281)

SIRA Ex02Y2162X – Sertifiseringsnummer

X – Batteriet må lades i et sikkert område

Utstyrets tetthetsgrad IP53 (IP63 når Ex-overtrekket er montert)

5x = Støvbekyttelse

6x = Støvtett

x3 = Vanntåke

Brukstemperatur

- 5°C til + 40°C og mindre enn 90% luftfuktighet

Vekt

Jupiter™ turbo inkludert 4 timers batteri, uten belte og filter – 815 gram.

KÄYTTÖOHJE

Tätä käyttöohjetta on luettava yhdessä 3M Jupiter™ -tuotevihkon kanssa, josta löydät tiedot esimerkiksi:

- Hyväksytyistä päähineyhdistelmistä
- Varaosista
- Lisävarusteista

PAKKAUKSEN SISÄLTÖ

Jupiter™ -puhallinxyksikköpakkauksessa tulisi olla:

- Jupiter™ -puhallinxyksikkö 085-00-10P
- Vyö 022-25-03P
- Ilmavirtauksen ilmainen ja kalibrointiputki 021-14-12P
- Käyttöohjeet QX-3800-1031-1
- Tuotevihko QX-3800-1032-9

ESIPUHE

Jupiter™ -hengityksensuojajärjestelmää tulee käyttää tämän käyttöohjeen mukaisesti, siinä esitettyihin käyttötarkeoituksiin ja koko altistuksen ajan. Ohjeiden vastainen käyttö voi johtaa vakavaan sairastumiseen, pysyvään vammautumiseen tai hengenvaaraan sekä mitätöidä kaikki takuut.

Jos sinulla on epäilyksiä tuotteen soveltuvuudesta omaan työhösi, suosittelemme, että otat yhteyttä työsuojelusta vastaavaan henkilöön tai soitat Suomen 3M Oy:n työ- ja ympäristönsuojelutuotteiden osastolle.

Katso osoite ja puhelinnumero tämän käyttöohjeen takasivulta.

JÄRJESTELMÄN KUVAUS

Jupiter™ on vyöllä kannettava puhallinxyksikkö, joka yhdessä jonkin hyväksytyin päähineen kanssa (ks. tuotevihko) muodostaa moottoroidun hengityksensuojajärjestelmän.

Jupiter™ -yksikössä on mahdollista käyttää 4 tunnin, 8 tunnin tai Ex-akkuja sekä erilaisia suodattimia. Laitteessa on elektroninen ohjausyksikkö, joka varoittaa sekä valo- että äänimerkillä akun tyhjenemisestä ja/tai päähineeseen tulevan ilmvirran heikkenemisestä.

HYVÄKSYNNÄT

Tämän tuotteen, kun sitä käytetään osana 3M:n hyväksytyä järjestelmää, on todistettu täyttävän EU-direktiivin 89/686/ETY artikloissa 10 ja 11B ilmoitetut perusturvallisuusvaatimukset ja tuotteessa on tästä kertova CE-merkki.

Tämän tuotteen on sen suunnitteluvaiheessa tutkinut: British Standards Institution, Product Services, Maylands Avenue, Hemel Hempstead, Hertfordshire, HP2 4SQ, England (0086).

Tämä tuote on sertifioitu eurooppalaisen EMC-direktiivin 89/336/ETY määräysten mukaisesti.

SIRA Certification Services, UK (0518), on hyväksynyt tämän tuotteen räjähdysturvalliseksi (kun siihen on asennettu Ex-akku (007-00-62) ja Ex-suojakotelo (085-11-00)).

KÄYTÖN RAJOITUKSET

Tätä järjestelmää käytettäessä on huomioitava tarkoin kaikki ohjeet, jotka:

- sisältyvät tähän käyttöohjeeseen,
- on toimitettu laitteen muiden osien kanssa (esim. Jupiter™ -tuotevihko, päähineiden ja suodattimien käyttöohjeet).

Laitetta ei saa käyttää, jos pitoisuudet ylittävät päähineiden käyttöohjeissa ilmoitetut arvot.

Älä käytä hengityksensuojainta, jos et pysty tunnistamaan ilman epäpuhtauksien laatua tai määrää, kun ne voivat aiheuttaa välittömän hengenvaaran tai terveysriskin, tai kun ilmassa on happea vähemmän kuin 19,5%. (3M:n määritelmä. Eri maissa voi olla käytössä omat happipitoisuuden alaraja-arvot. Kysy tarvittaessa neuvoja asiantuntijalta).

Laitetta saa käyttää vain niiden päähineiden ja varaosien/lisävarusteiden kanssa, jotka on lueltu tuotevihkossa ja kohdan TEKNISET TIEDOT sisältämien käyttöehtojen puiteissa.

Vain asianmukaisen koulutuksen saaneen henkilöstön käyttöön.

Poistu välittömästi alueelta, jonka ilmassa on epäpuhtauksia, jos:

- jokin suojaimen osa vahingoittuu tai sitä epäillään
- ilman virtaus päähineeseen vähenee tai lakkaa
- hengittäminen vaikeutuu
- ilmenee huimausta tai huonovointisuutta
- maistat tai haistat epäpuhtauksia tai tunnet ärsytystä

Älä milloinkaan tee muutoksia tähän hengityksensuojaimen ja käytä ainoastaan alkuperäisiä 3M-varaosaia.

Tavallisia 4 ja 8 tunnin akkuja ei saa käyttää tulenarassa eikä räjähdysvaarallisessa ympäristössä.

Jupiter™ -puhallinxyksikkö, kun sitä käytetään yhdessä Ex-akun, Ex-suojakotelon ja soveltuvien päähineiden kanssa (katso Jupiter™ -tuotevihko), soveltuu käytettäväksi räjähdysturvallisuusvyöhykkeillä (kaasut ja höyryt) 1 & 2 ja (pölyt) 21 ja 22.

Sitä ei saa käyttää räjähdysturvallisuusvyöhykkeillä 0 ja 20 eikä kaivoksissa.

Ihon kanssa kosketuksiin tulevien materiaalien ei käyttäjien enemmistön kohdalla tiedetä aiheuttavan allergisia reaktioita.

Tämä tuote ei sisällä luonnonkumipohjaisesta lateksista valmistettuja komponentteja.

MERKINNÄT

Päähineiden merkinnöistä on tiedot niiden käyttöohjeissa.

Suodattimien merkinnät löytyvät niiden omista käyttöohjeista.

Jupiter™ -puhallinxyksikkö on merkitty EN12941:n mukaan.

Jupiter™ -puhallinxyksikköön on merkitty valmistusaika (vuosi/kuukausi).



Jupiter™ -puhallinxyksikön kotelointiluokka on IP53 (IP63 käytettäessä yhdessä Ex-suojakotelon kanssa).

Ex-suojakotelo on merkitty EN50014:n, EN50020 EEx ib IIB T3:n, EN50281, II 2 G D:n ja SIRA Ex02Y2162X:n mukaan.

Ex-akku on merkitty EN12941:n, EN50014:n ja EN50020 EEx ib IIB T3:n, EN50281, II 2 G D:n ja SIRA Ex02Y2162X:n mukaan.

4 tunnin ja 8 tunnin akut on merkitty EN12941:n mukaan.

KÄYTÖN VALMISTELUT

Tarkasta seuraavat seikat:

Laitteessa on kaikki osat, ne ovat ehjiä ja asennettu oikein. Vialliset tai puuttuvat osat on vaihdettava tai lisättävä ennen käyttöä.

Testaa päähine ennen käyttöä käyttöohjeiden mukaisesti.

Pujota vyö puhallinxyksikköön, katso vyön 022-25-03P käyttöohjeet.

Valitse hyväksytty akku (katso Jupiter™ -tuotevihkossa olevaa luetteloa 3M:n hyväksytyistä akuista), lataa se **kuvan 1** ja asenna **kuvan 2** mukaan.

Käytettäessä Jupiter™ -puhallinxyksikköä räjähdysalttiissa tiloissa on aina ehdottomasti käytettävä myös Ex-suojakoteloä sekä Ex akkuä.

Katso Ex-suojakotelon käyttöohjeesta 085-11-00P/085-12-00P tuotteen oikea käyttö.

Akun lataaminen











Akku tulee ladata ennen ensimmäistä käyttöä tai jos se on ollut käyttämättä yli 5 päivää.

4 tunnin, 8 tunnin ja Ex-akkujen lataaminen, katso Jupiter™ -tuotevihko.

Huomaa: Ex-akkuä ei saa ladata räjähdysalttiissa ympäristössä.

Kalibrointi

Puhallinxyksikkö on kalibroitava ennen ensimmäistä käyttöä ja sen jälkeen vähintään kerran kuukaudessa. Katso **kuva 3**.

KALIBROINTI  	HUOMAUTUKSET	NÄYTTÖ	ÄÄNIMERKKI
KALIBROINTITILAAAN SIIRTYMINEN Pidä painiketta painettuna 3 sekuntia, jolloin alkaa kuulua toinen äänimerkki. Pidä painike alhaalla kalibroinnin ajan. Näyttö vilkkuu kalibroinnin aikana. Puhaltimen nopeus kasvaa. Vapauta painike, kun kuula on noussut merkin yläpuolelle (kuva 3).	Huomaa: Kalibrointi on tehtävä ilman suodattimia ja akun ollessa täydessä varauksessa, käyttäen apuna kalibrointiputkea (musta kuula).	   3 sekunnin kuluttua   	 + 

Ohje

 = Hidas välähdys

 = Nopea välähdys

 = Lyhyt piippaus

Suodattimet

Valitse hyväksytyt suodattimet (katso Jupiter™ -tuotevihkossa olevaa luetteloa 3M:n hyväksytyistä suodattimista) ja kiinnitä ne **kuvien 4** ja **5** mukaisesti.

Ilmavirtauksen tarkastus

Suorita ilmavirtauksen tarkastus aina ennen käyttöä testiputken avulla (valkoinen kuula). Katso **kuvaa 6**.











Varoitusäänen toiminnan testaus tapahtuu **kuvan 7** mukaisesti.

KÄYTTÖOHJEET

Pukeminen

- Valitse hyväksytty hengitysletku (katso luettelo 3M:n hyväksytyistä hengitysletkuista Jupiter™ -tuotevihkosta) ja kytke hengitysletkun yläpää päähineeseen.
- Säädä ja kiinnitä vyö Jupiter™ -puhallinxyksiköineen mukavasti vyötäröllesi ja kytke hengitysletkun alapää laitteen lähtöiitäntään.
- Säädä päähine käyttöohjeiden neuvomalla tavalla.
- Kytke laite päälle, pue päähine ja varmista, että vähintään pienin sallittu ilmavirtaus saavutetaan. (Varoitusääni kuuluu, jos ilmavirtaus on sallittua pienempi - ks. kohta **Vianetsintä**).

Käyttö

TOIMINTO	NÄYTTÖ	ÄÄNIMERKKI
PÄÄLLE KYTKEMINEN	  	
PÄÄLLÄ (NORMAALI TOIMINTA)	  	
POIS PÄÄLTÄ KYTKEMINEN	  	

Ohje

 = Hidas välähdys

 = Lyhyt piippaus

Jos ilmansyöttö ei ole päällä, laite suojaa hyvin vähän tai ei ollenkaan, ja päähineen sisälle saattaa kertyä hiilidioksidia ja syntyä happivaje, joten epäpuhtauksia sisältävältä alueelta on poistuttava välittömästi.

1. Katso, ettei hengitysetku kietoudu ja kiinnity minkään esineen ympärille.
2. Jos käytön aikana ilmavirtaus päähineeseen katkeaa tai heikkenee, varoitusääni kuuluu, tai havaitset hajuja, poistu epäpuhtauksia sisältävältä alueelta välittömästi ja tutki toimintahäiriön syy (ks. kohta **Vianetsintä**).
3. Tuotteen käyttökelpoinen elinikä vaihtelee käyttömäärän ja käyttöolosuhteiden mukaan.

Jokapäiväisessä käytössä on suositeltavaa, että tuote poistetaan käytöstä noin 5 vuoden jälkeen, edellyttäen että sitä on varastoitu alla olevien tietojen mukaisesti.

Tietyt ääriolosuhteet aiheuttavat tuotteen vanhenemisen lyhyemmässä ajassa.

Riisuminen

Älä riisu suojapäähinettä tai sulje ilmansyöttöä ennen kuin olet poistunut epäpuhtaan ilman alueelta.

1. Ota päähine pois päältä.
2. Katkaise virta Jupiter™ -puhallinyksiköstä.
3. Avaa vyö.

HUOMAA:

Jos hengityksensuojainta on käytetty sellaisessa ympäristössä, jossa suodattimeen on joutunut vahingollisia, erikoispuhdistusta vaativia aineita, laite on suljettava sopivaan tiiviiseen säiliöön, joka sinetöidään, ja sitä säilytetään tässä säiliössä siihen saakka, kunnes laite voidaan puhdistaa. Merkitse säiliön ulkopuolelle, mitä haitallista ainetta laitteessa on.

PUHDISTUSOHJEET

Älä puhdista laitteistoa räjähdysalttiissa ympäristössä

- Puhdistu mietoon saippuaveteen kostutetulla puhtaalla liinalla.
- Älä käytä laitteiston minkään osan puhdistukseen bensiiniä, kloorattuja rasvanpoistoaineita (kuten trikloorietyleniä), orgaanisia liuottimia tai hankaavia puhdistusaineita.
- Desinfointi tapahtuu tuotevihkossa mainitulla tavalla 3M 105 -suojainpyyhkeiden avulla.

HUOLTOTAULUKKO

Ks. **kuva 8**. Älä tee muita kuin **kuvien 1-9** mukaisia huoltotoimenpiteitä.

Huollot ja korjaukset saa suorittaa vain siihen koulutettu henkilö.

Vieraiden osien käyttö tai luvattomien muutosten tekeminen laitteeseen saattaa aiheuttaa hengenvaaran ja johtaa lisäksi kaikkien takuiden raukeamiseen.

MITÄ	MILLOIN
Ilmavirtauksen tarkastus	Ennen käyttöä
Yleistarkastus	Ennen käyttöä Epäsäännöllisessä käytössä kuukausittain
Kalibrointi	Ennen ensimmäistä käyttöä, tämän jälkeen kuukausittain
Puhdistus	Käytön jälkeen

Akku on vaihdettava 500 latauskerran jälkeen

Suodattimen tiivisteiden vaihtaminen (ks. kuva 9)

Jos osia joudutaan hävittämään, se on tehtävä paikallisten työsuojelu- ja ympäristömääräysten mukaisesti.

VIANETSINTÄ

VAROITUKSET	NÄYTTÖ	ÄÄNIMERKKI	HUOMAUTUKSET
AKKU TYHJENEE			Lataa akku (kuva 1)
ALHAINEN VIRTAUS			Letku tukossa - puhdistu / vaihda letku Suodatimet tukossa - vaihda suodatimet (kuva 5) Virheellinen kalibrointi - kalibrooi uudelleen (kuva 3)
ALHAINEN VIRTAUS JA AKKU TYHJENEE			Ks. yllä
VIRTAUS PALAUTUU			Normaali toiminta
HAVAITSET HAJUA			Vaihda suodatimet (kuva 5)

Ohje

= Hidas välähdys = Lyhyt piippaus = Pitkä katkonainen piippaus

HUOMAA:

AKKUKENNOJEN SUOJAAMISEKSI VIRTA KATKEAA AUTOMAATTISESTI AKUN TYHJENEMISVAROITUKSEN JÄLKEEN.

VARASTOINTI JA KULJETUS

1. Laite on varastoitava alkuperäisessä pakkauksessaan kuivissa ja puhtaissa olosuhteissa suojassa suoralta auringonvalolta, kuumilta lämmönlähteiltä sekä bensiini- ja liuotinhöyryiltä.
2. Sallittu lämpötila-alue varastoinnin aikana on -10°C...+50°C ja ilmankosteus enintään 90%.
3. Kun laite varastoidaan ohjeiden mukaisesti, sen odotettavissa oleva varastointi-ikä on 5 vuotta valmistuspäivästä lukien.
4. Tämän tuotteen pakkauslaatikot soveltuvat käytettäväksi kuljetuksissa Euroopan talousalueella.

TEKNISET TIEDOT

(Elli tuotevihkossa muuta mainita)

Hengityksen suojaus

EN12941

Nimellinen suojauskerroin: Katso päähineen käyttöohje

Virtausominaisuudet

Valmistajan suunnittelema minimivirtaus (MMDF) 150 l/min.

Maksimivirtaus 230 l/min.

Akut

4 h akku = 5,2V NiMH, ladattava

8 h akku = 5,2V NiMH, ladattava

Ex-akku = 7,8V NiMH, ladattava

Räjähdyturvallisuus

EN50020 EEX ib IIB T3, SIRA Ex02Y2162X

ib – ei aiheuta sytytystä normaalikäytössä

IIB – kaasun alaryhmä: (EN50014)

T3 – maks. pintalämpötila 200°C (Ta = -20°C – + 40°C – EN50014)

T – 55°C - maks. pintalämpötila (räjähdysturvallinen ympäristö, pölyt – EN50281)

SIRA Ex02Y2162X – Sertifointinumero

X – akku on ladattava turvallisessa paikassa

Puhallinyksikön kotelointiluokka EN60529 IP53

Puhallinyksikön kotelointiluokka yhdessä Ex-suojakotelon kanssa EN60529 IP63.

5x = pölysuojattu

6x = pölytiivis

x3 = roiskevesisuojuattu

Käyttöolosuhteet

-5°C...+40°C ja kosteus <90%

Paino (mukaan lukien 4 tunnin akku, mutta ilman vyötä ja suodattimia)

Jupiter™ -puhallinyksikkö = 815 g

ΟΔΗΓΙΕΣ ΧΡΗΣΗΣ

Παρακαλούμε να διαβάσετε τις παρακάτω οδηγίες σε συνδυασμό με το ενημερωτικό φυλλάδιο του 3M Jupiter™ όπου μπορείτε να βρείτε πληροφορίες σχετικά με:

- Εγχειρισμένους συνδυασμούς των προστατευτικών κεφαλής και μασκών προσώπου
- Εξαρτήματα
- Αντάλλακτικά

ΠΕΡΙΕΧΟΜΕΝΑ

Το Jupiter™ μονάδα φίλτρου αέρος πρέπει να περιέχει:

- | | |
|--|----------------|
| a) Τη μονάδα του Jupiter™ | 085-00-10P |
| b) Ζώνη άνεσης | 022-25-03P |
| c) Δείκτη ροής αέρος & διαμετρικό σωλήνα | 021-14-12P |
| d) Οδηγίες χρήσης | QX-3800-1031-1 |
| e) Ενημερωτικό φυλλάδιο | QX-3800-1032-9 |

ΠΡΟΛΟΓΟΣ

Αναθασμένη εφαρμογή των οδηγιών του προϊόντος και/ή λανθασμένη χρήση στο τρόπο που φοράτε το προστατευτικό σύστημα κατά την έκθεση, μπορεί να επηρεάσει την υγεία του χρήστη, να οδηγήσει σε μια σειρά αρρώστιες ή προσωρινές και κάθε εγγύηση που προσφέρεται να ακυρώνεται.

Αν έχετε οποιαδήποτε αμφιβολία σχετικά με την καταλληλότητα του υπόψη προϊόντος πάνω στο αντικείμενο της εργασίας σας, συνιστάται να συμβουλευτείτε έναν επαγγελματία υγιεινολόγο, ή τηλεφωνήστε το τεχνικό τμήμα Επαγγελματικής Υγιεινής & Περιβαλλοντικής Ασφάλειας της 3M HELLAS.

Βλέπετε στο πίσω μέρος του φυλλαδίου τη διεύθυνση και τα τηλέφωνα.

ΠΕΡΙΓΡΑΦΗ ΣΥΣΤΗΜΑΤΟΣ

Το Jupiter™ είναι μια μονάδα φίλτραρίσματος αέρος στηριγμένο στη μέση, η οποία όταν χρησιμοποιηθεί σε συνδυασμό με ένα αποδεκτό προστατευτικό κεφαλής ή μία μάσκα προσώπου (βλέπετε το ενημερωτικό φυλλάδιο) μπορεί να εφαρμοστεί και ως μία δυναμική βοηθητική συσκευή φίλτραρίσματος.

Το σύστημα του Jupiter™ προσφέρει μία επιλογή 4ωρης, 8ωρης μπαταρίας και μπαταρίας με εσωτερική ασφάλεια (I.S.), μία ποικιλία επιλογών φίλτρων και περιλαμβάνει μία ηλεκτρονική μονάδα ελέγχου η οποία παρέχει μια ακουστική και ορατή προειδοποίηση για την μειωμένη ενέργεια της μπαταρίας και/ή τη μειωμένη ροή αέρος στο προστατευτικό κεφαλής ή στη μάσκα προσώπου.

ΕΓΚΡΙΣΕΙΣ

Το προϊόν αυτό χρησιμοποιείται ως εξάρτημα ενός αποδεκτού συστήματος της 3M και είναι σύμφωνο με τις Βασικές Προϋποθέσεις Ασφαλείας σύμφωνα με το Άρθρο 10 και 11B της Ευρωπαϊκής Οδηγίας 89/686/EEC και εμφανίζει πάνω το διακριτικό σήμα CE.

Το προϊόν αυτό έχει εξεταστεί για το επίπεδο σχεδιασμού από το Πρότυπο Αγγλικό Γδύμα (BSI Product Services, Maylands Avenue, Hemel Hempstead, Herts, HP2 4SQ, England W4 4AL (Διακριτικό νούμερο 0086).

Το προϊόν αυτό είναι σύμφωνο με τα πρότυπα της Ευρωπαϊκής Οδηγίας 89/336/EEC.

Το προϊόν αυτό (όταν χρησιμοποιείται μπαταρία με εσωτερική ασφάλεια 007-00-62 και θύλακα με εσωτερική ασφάλεια 085-11-00) είναι σύμφωνο με τα σχετικά πρότυπα για τη εσωτερική ασφάλεια και περιγράφεται με το διακριτικό τμήμα: SIR A Certification Service, UK (Διακριτικό νούμερο 0518).

ΠΕΡΙΟΡΙΣΜΟΙ

Χρησιμοποιείτε το σύστημα τεχνητής αναπνοής αυστηρά σύμφωνα με τις οδηγίες:

- Που περιέχονται στο βιβλιαράκι,
- Συνοδευτικά με άλλα εξαρτήματα του συστήματος (π.χ. το ενημερωτικό φυλλάδιο του 3M Jupiter™, οδηγίες χρήσης του προστατευτικού κεφαλής, της μάσκας προσώπου και του φίλτρου).

Μην χρησιμοποιείτε σε επίπεδα συγκέντρωσης ρύπων πάνω από αυτά που δίνονται στις οδηγίες χρήσης του προστατευτικού κεφαλής και της μάσκας προσώπου.

Μην χρησιμοποιείτε για αναπνευστική προστασία όταν οι ατμοσφαιρικές συνθήκες μόλυνσης είναι άγνωστες ή όταν το επίπεδο συγκέντρωσης ρύπων είναι άγνωστο ή άμεσα επικίνδυνο για την ζωή ή την υγεία, ή σε ατμόσφαιρες που περιέχουν λιγότερο από 19,5% οξυγόνο (προσδιορισμός της 3M. Μεμονωμένα η κάθε χώρα μπορεί να εφαρμόσει τα δικά της επιτρεπτά όρια σε περιεκτικότητα οξυγόνου. Αν υπάρχει κάποιος ενδοιασμός παρακαλούμε να συμβουλευτείτε κάποιον αρμόδιο).

Χρησιμοποιείτε το προστατευτικό της κεφαλής και τη μάσκα προσώπου, τα εξαρτήματα / ανταλλακτικά μόνο όπως αναφέρονται στο ενημερωτικό φυλλάδιο και με δεδομένα συνθηκών όπως δίνονται από τις τεχνικές προδιαγραφές.

Το προϊόν αυτό χρησιμοποιείται μόνο από εκπαιδευμένο προσωπικό.

Απομακρυνθείτε από περιοχή με ρύπουσ αν:

- Κάποιο εξάρτημα του συστήματος χαλάσει.
- Η ροή του αέρα στο προστατευτικό της κεφαλής ή της μάσκα προσώπου μειωθεί ή σταματήσει.
- Η αναπνοή δυσκολεύει.
- Παρουσιαστεί ζαλάδα ή εξάντληση.
- Γευτείτε ή μυρίσετε κάποια ουσία ή εμφανιστεί κάποιος ερεθισμός.

Ποτέ μην κάνετε μετατροπές ή αλλαγές του προϊόντος. Αντικαθιστάτε τα διάφορα εξαρτήματα μόνο με γνήσια της 3M.

Όταν χρησιμοποιείτε τις κανονικές 4ωρες – 8ωρες μπαταρίες – Μην χρησιμοποιείτε το προϊόν σε ενδεχόμενη εύφλεκτη ή εκρηκτική ατμόσφαιρα.



Όταν χρησιμοποιείτε μπαταρία με εσωτερική ασφάλεια και θύλακα με εσωτερική ασφάλεια και την κατάλληλη μάσκα (Δείτε το ενημερωτικό φυλλάδιο του Jupiter™), τότε είναι επιτρεπτή η χρησιμοποίηση σε ενδεχόμενη εύφλεκτη ατμόσφαιρα (αέρια και αναθυμιάσεις) Ζώνης 1 και 2 (σκόνη) Ζώνης 21 και 22.

Μην χρησιμοποιείτε σε ενδεχόμενη εύφλεκτη ατμόσφαιρα Ζώνης 0 και 20.

Μην χρησιμοποιείτε για μεταλλευτικές εφαρμογές.

Υλικά που μπορεί να έρθουν σε επαφή με το δέρμα του χρήστη δεν έχουν παρουσιάσει αλλεργικές αντιδράσεις στη πλειοψηφία των ατόμων.

Το προϊόν αυτό δεν περιέχει μέρη που είναι φτιαγμένα από φυσικό λάστιχο.

ΠΡΟΔΙΑΓΡΑΦΕΣ ΕΞΟΠΛΙΣΜΟΥ

Για τα ενδεικτικά του προστατευτικού της κεφαλής και της μάσκας προσώπου παρακαλούμε να δείτε τις ανάλογες οδηγίες χρήσης.

Για το ενδεικτικό του φίλτρου παρακαλούμε να δείτε τις ανάλογες οδηγίες χρήσης.

Η μονάδα φίλτρου αέρος Jupiter™ έχει το ενδεικτικό EN12941 και EN12942.

Η μονάδα φίλτρου αέρος Jupiter™ αναγράφει την ημερομηνία κατασκευής (μήνα / έτος).

Η μονάδα φίλτρου αέρος Jupiter™ εμφανίζει το διακριτικό IP53. (IP63 όταν υπάρχει θύλακα εσωτερικής ασφαλείας).

Η μονάδα φίλτρου αέρος Jupiter™ με θύλακα εσωτερικής ασφαλείας εμφανίζει το διακριτικό EN50014 και EN50020 EEx ib T3, EN50014, EN50020 EEx ib IIB T3, EN50281, II 2 G D και SIR A Ex02 Y2 162X.

Η 4ωρη και 8ωρη μπαταρία του Jupiter™ εμφανίζουν το διακριτικό EN12941 και EN12942.

ΠΡΟΕΤΟΙΜΑΣΙΑ ΓΙΑ ΧΡΗΣΗ

Ελέγξτε ότι:

Ο μηχανισμός είναι αέριος, χωρίς βλάβες και σωστά συναρμολογημένος.

Οποιοδήποτε χαλασμένο ή ελαττωματικό εξάρτημα πρέπει να αντικαθίσταται πριν την χρήση.

Είναι υποχρεωτικός ο προ-έλεγχος της συναρμολόγησης του προστατευτικού κεφαλής ή της μάσκα προσώπου βάσει της περιγραφής των οδηγιών χρήσεως.

Για πριν την χρήση, ελέγξτε το θύλακα εσωτερικής ασφαλείας βλέποντας τις οδηγίες χρήσης 022-25-03P.

Επιλέξτε μία αποδεκτή θλαταρία (Δείτε στο ενημερωτικό φυλλάδιο του Jupiter™ την λίστα με τις αποδεκτές μπαταρίες της 3M) φορτίζοντας όπως φαίνεται στον **εικ. 1** τοποθετείστε όπως φαίνεται στον **εικ. 2**.

Για χρήση σε ενδεχόμενη εύφλεκτη ατμόσφαιρα πρέπει να τοποθετηθεί μπαταρία με εσωτερική ασφάλεια καθώς και θύλακα με εσωτερική ασφάλεια.

Για την τοποθέτηση του θύλακα βλέπετε στις οδηγίες χρήσης 085-11-00P/085-12-00P.

Φορτιση μπαταρίας

Η μπαταρία πρέπει να φορτίζεται πριν από την πρώτη χρήση ή αν είναι αχρησιμοποίητες για περισσότερες από 5 μέρες.











Για φόρτιση 4ωρης –8ωρης μπαταρίας ή μπαταρίας με εσωτερική ασφάλεια βλέπετε το ενημερωτικό φυλλάδιο.

Σημείωση: Η μπαταρία πρέπει να φορτίζεται σε ασφαλές περιβάλλον.

Πυθμηση μοτε (Βάση διακριβόμενου οργάνου)

Ρυθμίζουμε το μοτέ της μονάδας φίλτρου αέρος πριν από την πρώτη χρήση και εν συνεχεία τουλάχιστον κάθε μήνα. βλέπετε στον **εικ. 3**.

Key

ΕΝΔΕΙΞΕΙΣ   	ΣΧΟΛΙΑ	ΑΠΕΙΚΟΝΙΣΗ	ΗΧΗΤΙΚΟ ΣΗΜΑ
ΜΕΘΟΔΟΣ ΕΠΙΛΟΓΗΣ ΕΝΔΕΙΞΕΩΝ Κρατείστε πατημένο το κουμπί για 3 δευτερόλεπτα, ένα μπλι θα ακουστεί. Κρατείστε το κουμπί πατημένο. Η κωνοόλα αναβοσβήνει γρήγορα κατά τη διάρκεια της ρύθμισης. Το μοτέ θα συζάνει ταχίτητα. Απελευθερώστε το διακόπτη όταν η μπάλα είναι πάνω από το σημάδι (εικ. 3).	Σημείωση: Οι ενδείξεις πρέπει να λαμβάνονται χωρίς να είναι τοποθετημένα τα φίλτρα, χρησιμοποιώντας πλήρως φορτισμένη μπαταρία και την ενδεικτική λυχνία (μαύρη μπάλα).	   μετά από 3”   	 + 

 = Αναβοσβήνει αργά

 = Αναβοσβήνει γρήγορα

 = Ένας βραχύς ήχος

Φίλτρα

Επιλέξτε αποδεκτά φίλτρα (Βλέπετε στο ενημερωτικό φυλλάδιο του Jupiter™ την λίστα με τα αποδεκτά φίλτρα της 3M). Τοποθετείστε τα προ-φίλτρα **εικ. 4** και μετά τοποθετείστε τα φίλτρα όπως δείχνει ο **εικ. 5**.

Ελεγχος ροής αέρος

Πριν την χρήση απαιτείται να ελέγχετε τη ροή αέρος χρησιμοποιώντας τον σωλήνα με την άσπρη μπάλα. Βλέπετε **εικ. 6**. Τσεκάρετε τη σωστή λειτουργία της ακουστικής ειδοποίησης, βλέπετε **εικ. 7**.

ΟΔΗΓΙΕΣ ΛΕΙΤΟΥΡΓΙΑΣ











Προετοιμασία για χρήση

1. Επιλέξτε το σωστό αναπνευστικό σωλήνα (Βλέπετε στο ενημερωτικό φυλλάδιο του Jupiter™ τη λίστα με τους

αποδεκτούς αναπνευστικού σωλήνες της 3M) και ενώστε τη μία άκρη με το προστατευτικό της κεφαλής ή τη μάσκα προσώπου.

- Ρυθμίστε και δέστε την ζώνη μαζί με την μονάδα του Jupiter™ προσαρμοσμένη άνετα γύρω από την μέση σας και συνδέστε το τελειώμα του αναπνευστικού σωλήνα με την έξοδο της μονάδας.
- Ρυθμίστε το προστατευτικό της κεφαλής ή τη μάσκα προσώπου σύμφωνα με την περιγραφή των οδηγιών χρήσης.
- Ενεργοποιείτε την μονάδα, τοποθετείτε το προστατευτικό της κεφαλής ή τη μάσκα προσώπου και οιγουρευτείτε ότι τουλάχιστον μία ελάχιστη ροή αέρος ίζει επιτευχθεί. (Η ακουστική προειδοποίηση θα ακουστεί αν το επίπεδο αέρος είναι το ελάχιστο – βλέπετε στον εντοπισμός σφάλμάτων).

Σε χρήση

ΛΕΙΤΟΥΡΓΙΑ	ΕΝΔΕΙΞΗ	ΗΧΗΤΙΚΟ ΣΗΜΑ
Ενεργοποίηση	  	
Κανονική λειτουργία	  	
Απενεργοποίηση	  	

Key

 = Αναβοσβήνει αργά

 = Ένας βραχύς ήχος

Όταν χρησιμοποιείται σε κατάσταση “power-off”, λίγη ή καθόλου προστασία παρέχεται καθώς συγκεντρώνεται διοξείδιο του άνθρακα μειώνοντας το απόθεμα οξυγόνου μέσα στο προστατευτικό της κεφαλής ή της μάσκας προσώπου, επιβάλλεται να εγκαταλείψετε άμεσα την περιοχή με τους ρύπους.

- Φροντίστε να μην πιαστεί ο αναπνευστικός σωλήνας σε αντικείμενα που προεξέχουν.
- Αν κατά την διάρκεια η ροή του αέρα στο προστατευτικό της κεφαλής ή στη μάσκα προσώπου σταματήσει, αν μειωθεί και ο προειδοποιητικός ήχος ακουστεί ή αν εντοπιστεί κάποια μυρωδιά, τότε εγκαταλείψτε άμεσα την περιοχή με τους ρύπους και ερευνηστε την αιτία (βλέπετε τον εντοπισμό σφάλμάτων).
- Η διάρκεια ζωής του προϊόντος θα εξαρτηθεί από την συχνότητα και την κατάσταση της χρήσης.
- Για καθημερινή χρήση, συνιστάται το προϊόν να αντικαθίσταται περίπου μετά τα 5 έτη, αποθηκευόντάς το σε χαμηλές συνθήκες περιβάλλοντος. Ορισμένες ακραίες συνθήκες μπορεί να οδηγήσουν σε πρόωρη φθορά.

Πως να βγαλετε το μηχανισμο

Μην βγάλετε το προστατευτικό της κεφαλής ή τη μάσκα προσώπου ή μην κλείσετε την παροχή αέρος αν δεν έχετε απομακρυνθεί από την περιοχή με τους ρύπους.

- Βγάλτε το προστατευτικό της κεφαλής ή τη μάσκα προσώπου.
- Κλείστε την μονάδα φίλτρου αέρος.
- Λύστε την ζώνη άνεσης από τη μέση.

ΣΗΜΕΙΩΣΗ:

Αν ο μηχανισμός τεχνητής αναπνοής έχει χρησιμοποιηθεί σε περιοχή που τα συστατικά του αέρα απαιτούν ειδική διαδικασία απολύμανσης, θα πρέπει να τοποθετηθεί σε μία κατάλληλη συσκευασία και εν συνεχεία σε μονάδα με ειδική στεγανοποίηση.

ΟΔΗΓΙΕΣ ΚΑΘΑΡΙΣΜΟΥ

Μην καθαρίζετε σε ενδεχόμενη εύφλεκτη ατμόσφαιρα.

- Χρησιμοποιήστε για απλό καθαρισμό καθαρό πανί με νερό και υγρό σαπούνι.
- Μην χρησιμοποιείται πετρέλαιο ή γλωφιούχα απολυμαντικά υγρά (όπως τριχλωροαιθιλένιο, οργανικές διαλυτικές ουσίες ή λιπαντικό αντικείμενο για να καθαρίσετε οποιοδήποτε εξάρτημα του μηχανισμού.
- Για να απολυμάνετε χρησιμοποιείστε τα υγρά παντιλάκια 3M 105 όπως περιγράφονται στο ενημερωτικό φυλλάδιο.

ΣΥΝΤΗΡΗΣΗ

Βλ. **εικ. 8.** Μην επιχειρήσετε καμία άλλη λειτουργία του συστήματος εκτός από αυτές που περιγράφονται στις **εικ. 1-9.**

Η συντήρηση, η χρήση και η επισκευή θα πρέπει να ανατίθεται σε εκπαιδευμένο προσωπικό.

Η χρήση μη αποδεκτών εξαρτημάτων ή μη επιτρεπτής μετατροπής υπορεί να αποβεί επικίνδυνος για την ζωή ή την υγεία και να μην παρέχει τις κατάλληλες εγγυήσεις για την προστασία.

ΤΙ	ΠΟΤΕ
Έλεγχος ροής αέρος	Πριν την χρήση
Γενικός έλεγχος	Πριν την χρήση – Κάθε μήνα για περιορισμένη χρήση
Ενδείξεις	Πριν την πρώτη χρήση και κάθε μήνα
Καθαρισμός	Μετά τη χρήση

Αντικαταστήστε την μπαταρία μετά από 500 επαναφορτίσεις.

Αντικατάσταση του στεγανωτικού παρεμβύσματος του φίλτρου (βλέπετε **εικ. 9)**

Αν απαιτείται η διάθεση εξαρτημάτων, πρέπει να λαμβάνεται σοβαρά υπόψη σε συνδυασμό με την υγεία και την ασφάλεια καθώς και τους κανονισμούς σχετικά με το περιβάλλον.

ΟΔΗΓΟΣ ΕΠΙΛΥΣΗΣ ΠΡΟΒΛΗΜΑΤΩΝ

ΠΡΟΕΙΔΟΠΟΙΗΣΕΙΣ	ΑΠΕΙΚΟΝΙΣΗ	ΗΧΗΤΙΚΟ ΣΗΜΑ	ΕΧΟΛΙΑ
ΧΑΜΗΛΗ ΜΠΑΤΑΡΙΑ	  		Φορτίξτε μπαταρίας (εικ. 1)
ΧΑΜΗΛΗ ΡΟΗ ΑΕΡΟΣ	  		Έχει μπλοκάρει ο σωλήνας – Καθαρίστε / Αντικαταστήστε σωλήνα Έχει μπλοκάρει το φίλτρο – Αντικαταστήστε τα φίλτρα (εικ. 5) Λαθνασμένη ένδειξη – Επαναπροσδιορίστε τις ενδείξεις (εικ. 3)
ΧΑΜΗΛΗ ΡΟΗ ΑΕΡΟΣ & ΜΠΑΤΑΡΙΑ	  		Δείτε παραπάνω
ΑΝΑΚΤΗΣΗ ΡΟΗΣ ΑΕΡΟΣ	  		Κανονική λειτουργία
ΕΝΤΟΠΙΣΜΟΣ ΜΥΡΩΔΙΑΣ			Αντικατάσταση φίλτρου (εικ. 5)

Key

 = Αναβοσβήνει αργά

 = Ένας βραχύς ήχος

 = Μακρύς διακεκομμένος θόρυβος

ΠΡΟΣΟΧΗ:

ΤΟ ΣΥΣΤΗΜΑ ΘΑ ΚΛΕΙΣΕΙ ΜΕΤΑ ΤΗΝ ΕΙΔΟΠΟΙΗΣΗ ΓΙΑ ΧΑΜΗΛΗ ΜΠΑΤΑΡΙΑ ΓΙΑ ΝΑ ΠΡΟΣΤΑΤΕΥΣΕΙ ΤΟ ΜΟΤΕΡ ΑΠΟ ΠΙΘΑΝΗ ΒΛΑΒΗ.

ΑΠΟΘΗΚΕΥΣΗ ΚΑΙ ΜΕΤΑΦΟΡΑ

- Ο εξοπλισμός πρέπει να φυλάσσεται συσκευασμένο σε ξηρό και καθαρό περιβάλλον, να μην έρχεται σε άμεση επαφή με το φως του ήλιου, πηγές υψηλής θερμοκρασίας, πετρελαίου και αναθυμιάσεις διαλυτών.
- Μην αποθηκεύετε τον εξοπλισμό σε θερμοκρασίες τις τάξεως από -10°C μέχρι +50°C ή σε επίπεδα υγρασίας τάξεως πάνω από 90%.
- Όταν ο μηχανισμός αποθηκεύεται σύμφωνα με τις οδηγίες τότε η αναμενόμενη διάρκεια ζωής είναι 5 έτη από την ημερομηνία κατασκευής.
- Η γνήσια συσκευασία του μηχανισμού είναι άνετη για μεταφορά του προϊόντος παντού στην Ευρωπαϊκή Κοινότητα.

ΤΕΧΝΙΚΕΣ ΠΡΟΔΙΑΓΡΑΦΕΣ

(Αν δεν αναφέρονται αλλιώς στο ενημερωτικό φυλλάδιο)

Αναπνευστική προστασία

EN12941

Για την προστασία του υπεύθυνου διάθεσης του προστατευτικού κεφαλής παρακαλείσθε να δείτε τις οδηγίες χρήσεως.

Κατακτηριστικά εξόδου ροής

Ο μικρότερος σχεδιασμός εξόδου από κατασκευαστές 150 l/min.

Η μεγαλύτερη έξοδος 230 l/min.

Μπαταρία

4ωρη μπαταρία = 5.2V NiMH επαναφορτιζόμενη

8ωρη μπαταρία = 5.2V NiMH επαναφορτιζόμενη

Μπαταρία με εσωτερική ασφάλεια = 7.8V NiMH επαναφορτιζόμενη

Εσωτερική ασφάλεια

EN50020 EEx ib IIB T3, SIRA Ex02Y2162X

ib – αποτρέπει την δυνατότητα ανάφλεξης σε κανονική λειτουργία.

ΠΒ – ενεργεί ως αντικαταστάτης αερίου: (EN50014)

T3 – μέγιστη θερμοκρασία επιφάνειας 200°C (Ta = -20°C μέχρι +40°C – EN50014)

T = 55°C – μέγιστη θερμοκρασία επιφάνειας (ζώνες σκόνης - EN50281)

SIRA Ex02Y2162X - αποδεικτικό νόμμερο

X – Η μπαταρία πρέπει να φορτιστεί σε ασφαλές περιβάλλον

Προστασία εισόδου για τη μονάδα φίλτρου αέρος EN60529 IP53

Όταν προσαρμόζεται με θύλακα με εσωτερική ασφάλεια EN60529 IP63

5x = προστασία από σκόνη

6x = πυκνή σκόνη

x3 = ψεκαζόμενο νερό

Operating Conditions

-5°C μέχρι +40°C και <90% υγρασία

Βάρος (συμπεριλαμβάνει και 4ωρη μπαταρία αλλά εξαιρούνται η ζώνη και τα φίλτρα)

Jupiter™ μονάδα φίλτρου αέρος = 815 γραμ.

INSTRUCTIONS D'UTILISATION

Lire parallèlement à cette notice le Guide des Références pour Jupiter dans lequel se trouvent des informations sur :

- Les pièces faciales homologuées
- Les pièces détachées
- Les accessoires

DANS L'EMBALLAGE

Les éléments suivants doivent être présents :

- | | |
|--|----------------|
| a) Unité filtrante Jupiter | 085-00-10P |
| b) Ceinture | 022-25-03P |
| c) Indicateur de débit d'air et indicateur pour le calibrage | 021-14-12P |
| d) Notice d'instructions | QX-3800-1031-1 |
| e) Guide des Références | QX-3800-1032-9 |

AVANT-PROPOS

Le non-respect de toutes les instructions et avertissements relatifs à l'utilisation de ce produit et/ou la non-utilisation de cet appareil pendant toute la période d'exposition peut nuire à la santé de l'utilisateur et provoquer une maladie grave ou une invalidité permanente et peut annuler la garantie offerte par 3M. En cas de doute sur l'adéquation de ce produit à votre activité professionnelle, il est recommandé de consulter un responsable Hygiène et Sécurité ou d'appeler le service technique 3M. Reportez-vous au verso de cette notice pour les adresses et numéros de téléphone.

DESCRIPTION DE L'APPAREIL

L'unité filtrante Jupiter est montée sur une ceinture. Elle doit être utilisée avec une des pièces faciales homologuées (reportez-vous au Guide des Références) pour former un Appareil de Protection Respiratoire filtrant à Ventilation Assistée.

L'unité filtrante Jupiter peut être équipée au choix soit d'une batterie de 4 heures, soit d'une batterie de 8 heures soit d'une batterie Sécurité Intrinsèque (I.S.) ainsi que d'une large gamme de filtres. Elle est également équipée d'un système de contrôle électronique du débit d'air et de la charge de la batterie, avertissant l'utilisateur grâce à une alarme visuelle et sonore d'une chute du débit d'air dans la pièce faciale et/ou de la décharge de la batterie.

HOMOLOGATION

Ce produit, utilisé comme élément d'un système complet 3M homologué, répond aux exigences essentielles de santé et de sécurité définies dans les Articles 10 et 11B de la Directive Européenne 89/686. Il est donc marqué CE.

Il a été examiné au stade de sa conception par : British Standards Institution, Product Services, Maylands Avenue, Hemel Hempstead, Hertfordshire, HP2 4SQ, Angleterre (numéro d'identification 0086). Ce produit répond aux dispositions de la Directive Européenne EMC 89/336/EEC. Ce produit (lorsqu'il est équipé de la batterie Sécurité Intrinsèque (I.S.) 007-00-62 et de l'enveloppe Sécurité Intrinsèque (I.S.) 085-11-00) répond aux normes relatives à la Sécurité Intrinsèque décrites ci-dessous dans la section MARQUAGE. Certification du SIRA, Angleterre (numéro d'identification 0518).

LIMITES D'UTILISATION

Utilisez cet appareil en respectant strictement toutes les instructions

- contenues dans cette notice,
- accompagnant d'autres composants du système (par exemple Guide des Références du Jupiter et des pièces faciales et les Notices d'Instructions des filtres).

Ne pas utiliser lorsque les concentrations d'exposition sont supérieures aux valeurs limites d'utilisation indiquées dans les Notices d'Instructions des pièces faciales.

N'utilisez pas ce système comme protection respiratoire contre des contaminants atmosphériques inconnus, ou lorsque les concentrations en contaminants sont inconnues ou directement dangereuses pour la vie ou la santé, ou dans les atmosphères contenant moins de 19,5 % d'oxygène (définition 3M, chaque pays peut appliquer ses propres limites en matière d'insuffisance en oxygène. En cas de doute, demandez conseil).

Utilisez uniquement des pièces faciales et des pièces détachées et accessoires figurant sur le Guide des Références et dans les conditions d'utilisation décrites au paragraphe Spécifications Techniques.

A utiliser uniquement par du personnel compétent et qualifié.

Quittez immédiatement la zone contaminée si :

- Toute partie du système est endommagée.
- Le débit d'air dans la pièce faciale diminue ou s'arrête.
- La respiration devient difficile.
- Des vertiges ou d'autres troubles apparaissent.
- Vous percevez l'odeur ou le goût de contaminants, ou en cas d'irritation.

N'apportez jamais de modifications à ce système. Remplacez les éléments uniquement avec des pièces détachées 3M.

Avec les batteries standard de 4 et 8 heures – Ne pas utiliser dans des atmosphères potentiellement explosives ou inflammables.

Avec la batterie I.S., l'enveloppe I.S. et une pièce faciale appropriée (Reportez-vous au guide des références de Jupiter) l'utilisation dans des atmosphères explosives (gaz et vapeurs zones 1 et 2 et poussières zones 21 et 22) est autorisée.

Ne pas utiliser cet équipement dans des zones I.S. classées 0 et 20. Ne pas utiliser pour des opérations d'exploitation minière.

Les matériaux susceptibles d'entrer en contact avec la peau des utilisateurs ne sont pas reconnus comme pouvant provoquer des réactions allergiques sur la majorité des individus.

Ce produit ne contient pas de composant à base de latex naturel.

MARQUAGE

Pour le marquage des pièces faciales, reportez-vous à la notice d'instructions correspondante.

Pour le marquage des filtres, reportez-vous à la notice d'instructions correspondante.



L'unité filtrante Jupiter est marquée conforme à la norme EN12941.

La date de fabrication figure sur l'unité Jupiter (mois / année).

L'unité de filtration Jupiter est marquée IP53 (IP63 lorsqu'elle est équipée de l'enveloppe I.S.).

L'enveloppe I.S. est marquée EN50014, EN50020, EEx ib IIB T3, EN50281, II 2 G D et SIRA Ex02Y2162X.

La batterie Sécurité Intrinsèque est marquée EN12941 ainsi que EN50014, EN50020 EEx ib IIB T3, EN50281, II 2 G D et SIRA Ex02Y2162X.

Les batteries standard 4 heures et 8 heures sont marquées EN12941.

INSTRUCTIONS AVANT UTILISATION

Vérifiez que :

L'appareil est complet, en bon état et que l'ensemble est bien assemblé. Toute pièce endommagée ou défectueuse doit être remplacée avant utilisation.

Pour la mise en place de la pièce faciale reportez-vous aux instructions avant utilisation dans sa notice d'instructions.

Pour les contrôles avant utilisation de l'enveloppe I.S. voir la notice d'utilisation n° 085-11-00P/085-12-00P.

Suivez les instructions décrites dans la notice référence 022-25-03P pour fixer l'unité filtrante sur la ceinture.

Choisissez une batterie homologuée 3M (reportez-vous au Guide des Références du Jupiter pour avoir la liste des batteries homologuées avec ce produit). Chargez-la comme indiqué sur la **Fig. 1** et mettez-la en place comme indiqué sur la **Fig. 2**.

Pour une utilisation en atmosphère explosive il est nécessaire d'utiliser la batterie I.S. ainsi que l'enveloppe I.S.

Pour l'installation de l'enveloppe I.S. voir la notice d'utilisation n° 085-11-00P/085-12-00P.

Recharge des batteries

Les batteries doivent être chargées avant la première utilisation ou si elles sont stockées plus de 5 jours.

Les temps de charge des batteries 4 heures, 8 heures et I.S. sont précisés dans le Guide des Références.

N.B. : La batterie devra être chargée en zone sûre.

Calibrage

Calibrez votre appareil avant la première utilisation et ensuite une fois par mois. Voir **Fig 3**.

CALIBRAGE	COMMENTAIRES	AFFICHAGE	SON
POUR ENTRER EN MODE CALIBRAGE Pressez l'interrupteur pendant 3 secondes - un deuxième son court est émis - maintenez l'interrupteur enfoncé pendant le calibrage. Pendant le calibrage les diodes d'affichages clignent rapidement. Le ventilateur accélère. Relâchez l'interrupteur quand la bille est passée au dessus du repère. (Fig 3).	Attention: Le calibrage de l'unité filtrante doit être effectué sans filtres et avec une batterie complètement chargée et l'indicateur adapté (bille noire).	 Après 3 secondes	

Légende

= Clignotement lent

= Clignotement rapide

= Un son court (bip)

Filtres

Choisissez les filtres homologués (reportez-vous au Guide des Références Jupiter pour avoir la liste des filtres homologués).

Mettez des pré-filtres (**Fig. 4**) et mettez en place les filtres comme indiqué **fig. 5**.

Vérification du débit d'air

Avant toute utilisation, vérifiez le débit d'air à l'aide de l'indicateur de débit d'air (bille blanche). Voir **fig. 6**.

Pour vérifier le bon fonctionnement de l'avertisseur sonore reportez-vous à la **fig. 7**.

INSTRUCTIONS D'UTILISATION

Mise en place

- Prenez un tuyau respiratoire homologué (reportez-vous au Guide des Références 3M Jupiter pour connaître la liste des tuyaux respiratoires homologués) et connectez l'extrémité correspondante de ce tuyau à la pièce faciale.
- Mettez la ceinture avec l'unité Jupiter autour de la taille et ajustez-la. Connectez l'autre extrémité du tuyau respiratoire à la sortie appropriée du Jupiter.
- Réglez la pièce faciale comme indiqué dans sa notice d'instructions.
- Mettez en marche l'unité de filtration, mettez en place la pièce faciale et vérifiez que le débit d'air dans la pièce faciale est au moins égal au débit minimum garanti par le fabricant. (L'avertisseur sonore se déclenche si ce débit minimum n'est pas assuré – reportez-vous au tableau "Identification des pannes").

Utilisation

OPERATION	AFFICHAGE	SON
MISE EN MARCHÉ		
EN MARCHÉ (FONCTIONNEMENT NORMAL)		
ARRÊT		

Légende

= Clignotement lent

= Un son court (bip)

L'appareil 3M Jupiter ne doit pas être utilisé lorsqu'il est éteint car il n'offre alors que peu ou pas de protection respiratoire. De plus la concentration en dioxyde de carbone augmente dans la pièce faciale et la quantité d'oxygène peut alors diminuer. Quitter la zone contaminée immédiatement.

1. Veillez à ce que le tuyau respiratoire ne puisse se prendre dans aucun objet protubérant.
2. Si le débit d'air s'arrête au cours de l'utilisation de l'appareil, ou s'il diminue de telle sorte que l'alarme se déclenche ou même si une odeur est détectée dans la pièce faciale, quittez immédiatement la zone contaminée et recherchez l'origine de ce problème (reportez-vous au tableau "Identification des pannes").
3. La durée d'utilisation du produit dépend des conditions et de la fréquence d'utilisation. Pour un usage quotidien il est recommandé de changer le produit après environ 5 ans d'utilisation, sous réserve que les instructions ci-dessous relatives au stockage aient été respectées. En effet des conditions extrêmes de stockage peuvent accélérer l'usure du produit.

Fin d'utilisation

N'enlevez la pièce faciale et n'arrêtez l'appareil qu'après avoir quitté la zone contaminée.

1. Otez la pièce faciale.
2. Arrêtez l'unité filtrante Jupiter.
3. Otez la ceinture.

REMARQUE :

Si l'appareil a été utilisé dans un environnement tel qu'il nécessite une décontamination suivant une procédure particulière, il convient de le stocker, dans l'attente de cette décontamination, dans un conteneur adéquat et fermé hermétiquement. La nature du contaminant doit figurer à l'extérieur du conteneur.

INSTRUCTIONS DE NETTOYAGE

Ne pas nettoyer dans une atmosphère explosive.

- N'utilisez ni essence, ni dégraissants chlorés (tels que trichloréthylène), ni solvants organiques, ni produits de nettoyage abrasifs pour nettoyer l'un des éléments de l'équipement.
- Utilisez un tissu doux imbibé d'une solution d'eau savonneuse.
- Pour nettoyer l'appareil utilisez des pochettes 3M 105 comme indiqué dans le Guide des Références.

MAINTENANCE

Voir Fig. 8. Ne pas tenter d'opération d'entretien autre que celles décrites dans les figures 1 à 9.

La maintenance, l'entretien et les réparations ne doivent être effectués que par un personnel correctement formé. L'utilisation de pièces ou d'éléments non homologués ainsi que toute modification non autorisée peut nuire à la santé ou à la vie de l'utilisateur et peut annuler toute garantie offerte par 3M.

















QUOI	QUAND
Contrôle du débit d'air	Avant utilisation
Vérification générale	Avant utilisation Tous les mois si l'utilisation n'est pas régulière
Calibrage	Avant la première utilisation et ensuite tous les mois
Nettoyage	Après utilisation

Remplacez la batterie après 500 cycles de charge.



Remplacement du joint d'étanchéité des filtres (voir Fig. 9)

Veillez respecter la législation en vigueur (respect de l'environnement) lorsqu'il s'agit de jeter des pièces de cet appareil.

IDENTIFICATION DES PANNES

AVERTISSEMENT	AFFICHAGE	SON	COMMENTAIRES
BATTERIE DÉCHARGÉE	  		Charger la batterie (Fig 1)
DÉBIT D'AIR FAIBLE	  		Tuyau bouché - Nettoyer / remplacer le tuyau Filtres colmatés - Remplacer les filtres (Fig 5) Mauvais calibrage - Recalibrer (Fig 3)
DÉBIT D'AIR FAIBLE ET BATTERIE DÉCHARGÉE	  		Voir ci-dessus
RÉTABLISSEMENT DU DÉBIT D'AIR	  		Opération normale
ODEUR DÉTECTÉE			Remplacer les filtres (Fig 5)

Légende

 = Clignotement lent  = Un son court (bip)  = Un son long par intermittence (bip)

REMARQUE :

L'APPAREIL S'ETEINDRA AUTOMATIQUEMENT APRES AVOIR EMIS LE SON D'AVERTISSEMENT SIGNALANT QUE LA BATTERIE EST DECHARGEE ET CECI POUR NE PAS L'ENDOMMAGER.

STOCKAGE ET TRANSPORT

1. L'appareil doit être stocké dans l'emballage fourni, dans un endroit sec, propre et à l'abri du soleil, d'une source de chaleur et ne doit pas être en contact avec des vapeurs de solvants ou d'essence.
2. Stockez le produit à des températures comprises entre -10°C et +50°C et à une humidité inférieure à 90%.
3. Dans ces conditions de stockage la durée de vie du produit est de 5 ans après sa date de fabrication.
4. L'emballage d'origine convient pour le transport du produit dans toute la Communauté Economique Européenne.

SPECIFICATIONS TECHNIQUES

(Sauf cas contraire précisé dans le Guide des Références)

Protection Respiratoire

EN12941

Facteur Nominal de Protection : reportez-vous à la notice d'instructions correspondante

Caractéristiques du débit d'air

Débit Minimum garanti par le fabricant (MMDF) : 150 l/min.

Débit Maximum : 230 l/min.

Batterie

Batterie 4 heures = 5.2V NiMH rechargeable

Batterie 8 heures = 5.2V NiMH rechargeable

Batterie I.S. = 7.8V NiMH rechargeable

Sécurité Intrinsèque

EN50020 EEx ib IIB T3, SIRA Ex02Y2162X

ib – incapable de causer d'inflammation dans des conditions normales

IIB – sous-groupe gaz (EN50014)

T3 – Température de surface maximum 200°C (Ta = -20°C à +40°C – EN50014)

SIRA Ex02Y2162X – Numéro d'accréditation

T = 55°C – Température de surface maximale (Zones Poussières – EN50281)

X – La batterie devra être chargée en zone sûre

Niveau de protection de l'unité turbo marquée EN60529 IP53

Lorsqu'elle est munie de l'enveloppe I.S. EN60529 IP63

5X = protection contre les poussières

6X = étanchéité aux particules

X3 = pulvérisation d'eau

Conditions d'utilisation

- 5°C à + 40°C et humidité < 90%

Poids (avec une batterie de 4 heures, sans les filtres ni la ceinture)

Unité de filtration Jupiter = 815 grammes

BEDIENUNGSANLEITUNG

Bitte lesen Sie diese Bedienungsanleitung sorgfältig, bevor Sie das vorliegende 3M Gebläseatemschutzgerät Jupiter™ einsetzen und beachten Sie auch die Informationen der Referenztabellen auf dem beigefügten Merkblatt zu den folgenden Themen:

- Zugelassene Kopfteile
- Ersatzteile
- Zubehörteile.

AUSPACKEN DER EINHEIT

Im Lieferumfang des Gebläseatemschutzgerätes sind folgende Komponenten enthalten:

- | | |
|--|----------------|
| a) Gebläseeinheit | 085-00-10P |
| b) Gürtel | 022-25-03P |
| c) Luftstromindikator u. Kalibrierröhrchen | 021-14-12P |
| d) Bedienungsanleitung | QX-3800-1031-1 |
| e) Merkblatt mit Referenztabellen | QX-3800-1032-9 |

EINLEITUNG

Die Nichtbeachtung dieser Anweisungen und Warnhinweise sowie die unsachgemäße Verwendung dieses Produktes können zu lebensgefährlichen Verletzungen oder gravierenden Materialschäden führen, die eventuelle Gewährleistungs- oder Haftungsansprüche nichtig machen. Das Atemschutzgerät muß während der gesamten Aufenthaltsdauer im schadstoffbelasteten Bereich getragen werden. Bei offenen Fragen bezüglich des korrekten Einsatzes wenden Sie sich bitte an Ihre Sicherheitsfachkraft oder an die Anwendungstechnik der Abteilung Arbeits- und Umweltschutz- Produkte der 3M Deutschland GmbH.

TECHNISCHE BESCHREIBUNG

Die Jupiter™ Geräte sind am Gürtel getragene Gebläsesysteme. In Kombination mit einem Kopfteil (vergl. Referenztabellen auf dem Merkblatt) bilden diese ein gebläseunterstütztes Atemschutzgerät gegen Partikel, Gase und Dämpfe sowie Kombinationen aus beiden.

Die Jupiter™ Gebläseatemschutzsysteme können wahlweise mit einer 4 Stunden- Batterie, einer 8 Stunden- Batterie oder mit einer explosionsgeschützten Batterie betrieben werden. Die Systeme besitzen eine Elektronik mit optischer und akustischer Warnfunktion bei zu geringer Batterieleistung und zu geringem Luftstrom zum Kopfteil. Sie sind mit verschiedenen Partikel-, Gas- und Kombinationsfiltern geprüft und zugelassen.

ZULASSUNGEN

Das vorliegende Gebläsesystem entspricht, in Kombination mit einem entsprechenden 3M Kopfteil, den grundlegenden Sicherheitsanforderungen der Artikel 10 und 11B der EG Richtlinie 89/686 und ist mit dem CE- Zeichen gekennzeichnet.

Das Produkt wurde in der Konstruktionsphase von folgendem Prüfinstitut getestet: British Standards Institution, Product Services, Maylands Avenue, Hemel Hempstead, Hertfordshire, HP2 4SQ, England (0086). Das Produkt entspricht der Europäischen Richtlinie über die Emmission Elektromagnetischer Strahlung (EMC Richtlinie 89/336/EEC).

Das Produkt entspricht, wenn es mit einer Ex- Schutz Batterie (007-00-62) und einem Ex-Schutz-Überzug (085-11-00) betrieben wird, den gültigen Explosionsschutz- Richtlinien (s. "Kennzeichnung"). Es wurde bei folgendem Prüfinstitut getestet: SIRA Certification Service, UK (0518).

EINSCHRÄNKUNGEN

Das Atemschutzgerät darf nur in Übereinstimmung mit den folgenden Anweisungen eingesetzt werden:

- Anweisungen gemäß der vorliegenden Bedienungsanleitung
- Anweisungen zu anderen Systemkomponenten (Referenztabellen, Bedienungsanleitung der Kopfteile, Filter etc.).

Mögliche Einsatzbeschränkungen finden Sie in den Bedienungsanleitungen der eingesetzten Kopfteile.

Das Atemschutzgerät darf nicht gegenüber Schadstoffen unbekannter Natur, unbekannter Konzentration, oder bei der Gefahr eines Sauerstoffdefizites (Sauerstoffgehalt < 19,5 %) eingesetzt werden.

Die Jupiter™ Gebläseatemschutzgeräte dürfen nur in Kombination mit geprüften 3M Kopfteilen sowie Ersatz- und Zubehörteilen verwendet werden. Ein gebläseunterstütztes Atemschutzsystem sollte ausschließlich von geschulten und entsprechend trainierten Mitarbeitern benutzt werden.

Verlassen Sie den schadstoffbelasteten Bereich sofort, wenn:

- Teile des Atemschutzgerätes beschädigt werden
- der Luftstrom zum Kopfteil abnimmt oder ganz unterbrochen wird
- das Atmen schwierig wird, d. h. ein erhöhter Atemwiderstand auftritt
- Benommenheit, Schwindel oder andere Beschwerden eintreten
- Sie Gefahrstoffe schmecken oder riechen können oder eine Reizung auftritt.

Ändern oder modifizieren Sie das Atemschutzgerät niemals. Sollten Teile ausgetauscht werden müssen, benutzen Sie ausschließlich originale 3M Ersatz- und Zubehörteile.

Wenn das System mit einer 4- oder 8- Stunden- Batterie betrieben wird, darf es nicht in hochentzündlichen oder explosionsgefährdeten Bereichen eingesetzt werden.

Wenn das System mit einer Ex- Schutz- Batterie und einem Ex-Schutz Überzug betrieben wird und ein geeignetes Kopfteil (vergl. Referenztabellen auf dem Merkblatt) verwendet wird, darf es in den Explosionsschutz- Zonen 1 und 2 für explosionsfähige Gase und Dämpfe sowie in den Zonen 21 und 22 für explosionsfähige Stäube eingesetzt werden. Ein Betrieb des Gerätes in den Explosionsschutz- Zonen 0 (Gase und Dämpfe) und 20 (Staub) ist nicht zugelassen. Das Gerät darf nicht bei Schlagwettern (Untertageinsatz) eingesetzt werden.

Bei den im System verarbeiteten Materialien, mit denen der Geräteträger in Hautkontakt kommen kann, gibt es keine Anzeichen für die Auslösung einer allergischen Reaktion.

Das vorliegende Produkt ist Latex- frei.



PRÜFUNG UND KENNZEICHNUNG

Angaben zur Prüfung und zur Kennzeichnung der Kopfteile entnehmen Sie bitte den entsprechenden Bedienungsanleitungen.

Angaben zur Prüfung und Kennzeichnung der Filter entnehmen Sie bitte der Bedienungsanleitung der Filter.

Die Jupiter™ Gebläseatemschutzgeräte sind gemäß EN12941 geprüft und gekennzeichnet. Das Herstellungsdatum (Monat/Jahr) ist dauerhaft auf dem Gebläsegerät angebracht.

Die Kennzeichnung IP53 (in Kombination mit dem Ex-Schutz Überzug IP63) ist dauerhaft auf der Jupiter™ Gebläseeinheit angebracht (s. Technische Daten).

Der Ex-Schutz Überzug für die Jupiter™ Gebläseeinheit ist wie folgt gekennzeichnet: EN50014, EN50020 EEx ib IIB T3, EN50281, II 2 G D und SIRA Ex02Y2162X.

Die Ex- Schutz- Batterie ist gemäß EN12941 geprüft und wie folgt gekennzeichnet: EN50014, EN50020, EEx ib IIB T3, EN50281, II 2 G D und SIRA Ex02Y2162X.

Die 4- und 8- Stunden Batterien sind gemäß EN12941 geprüft und gekennzeichnet.

PRÜFUNG DES GERÄTES VOR DEM EINSATZ

Überprüfen Sie folgendes:

Das Atemschutzgerät ist komplett, unbeschädigt und ordnungsgemäß zusammengebaut.

Prüfen Sie vor dem Einsatz das Kopfteil, wie in der entsprechenden Bedienungsanleitung beschrieben.

Prüfen Sie den Ex-Schutz Überzug, wie in der Bedienungsanleitung (085-11-00P/085-12-00P) beschrieben.

Befestigen Sie die Gebläseeinheit am Gürtel, wie in der Bedienungsanleitung (022-25-03P) beschrieben.

Wählen Sie eine geeignete Batterie zum Betrieb des Gerätes aus (Bitte beachten Sie hierzu die Referenztabellen auf dem beigefügten Merkblatt). Laden Sie die Batterie wie in **Abb. 1** beschrieben. Setzen Sie die Batterie in das Gebläsesystem, wie in **Abb. 2** beschrieben.

Wird das Jupiter™ Gebläseatemschutzsystem in explosionsgefährdeten Bereichen eingesetzt, muss es mit dem Ex-Schutz Überzug und einer Ex-Schutz Batterie ausgestattet sein.

Zur korrekten Montage des Ex-Schutz Überzuges beachten Sie bitte die Bedienungsanleitung (085-11-00P/085-12-00P).

Aufladen der Batterien

Die Batterien müssen vor dem ersten Gebrauch und immer dann aufgeladen werden, wenn sie länger als 5 Tage nicht eingesetzt werden. Beachten Sie bitte diesbezüglich auch die Informationen auf dem beigefügten Merkblatt. Die Batterie muss in einem sicheren Bereich aufgeladen werden.

Kalibrierung des Gebläsesystems

Das Gebläsesystem sollte vor dem ersten Einsatz und danach monatlich kalibriert werden. Bitte beachten Sie zum Kalibrieren **Abb. 3**.

KALIBRIERUNG	BEMERKUNGEN	ANZEIGE AUF DEM DISPLAY	AKUSTISCHE MELDUNG
Kalibrierröhrchen (mit schwarzer Kugel) aufsetzen und Kalibrierprogramm starten: Ein-/Ausschalter ca. 3 Sekunden gedrückt halten bis alle Anzeigen leuchten und ein Signalton ertönt. Den Schalter weiter gedrückt halten, bis die Kugel im Kalibrierröhrchen die entsprechende Markierung erreicht hat Abb.3 . Schalter loslassen. Das Gebläsesystem ist jetzt kalibriert.	Merke: Zum Kalibrieren des Gerätes müssen die Filter entfernt werden. Es ist eine voll geladene Batterie zu verwenden.	 Nach 3 Sekunden 	

Erläuterung der Symbole:

= Langsames Blinken = Schnelles Blinken = Ein kurzer Signalton

Filter

Zur Auswahl der korrekten Filter beachten Sie bitte die Referenztabellen auf dem beigefügten Merkblatt. Zur korrekten Anbringung der Vorfilter beachten Sie bitte **Abb. 4**, zur korrekten Anbringung der Filter beachten Sie bitte **Abb. 5**.

Prüfung des Luftvolumenstromes:

Vor dem Einsatz des Gerätes ist der Luftvolumenstrom zum Kopfteil mit Hilfe des Luftstromindikators (mit weißer Kugel) zu prüfen (s. **Abb. 6**). Zur Überprüfung der akustischen Warneinrichtung beachten Sie bitte **Abb. 7**.











Entfernen Sie den Luftschlauch vom Gebläsegerät und schalten Sie es an. Halten Sie mit der Hand den Ausgang des Gebläses zu, um z. B. blockierte Filter oder einen blockierten Luftschlauch zu simulieren. Der Motor fängt nun an, höher zu drehen, um weiterhin genügend Luft zum Kopfteil zu leiten. Nach kurzer Zeit ertönt der akustische Signalton.

EINSATZ



Vor dem Einsatz

- Wählen Sie einen geeigneten und 3M- zertifizierten Atemluftschlauch und schließen Sie diesen am Kopfteil an. (Informationen zu den 3M- zertifizierten Atemluftschläuchen finden Sie in den Referenztabellen auf dem beigefügten Merkblatt).
- Legen Sie den Gürtel mit dem Gebläsesystem an und befestigen Sie den Atemluftschlauch am Luftaustritt des Gebläses.
- Schalten Sie das Gebläse ein und setzen Sie das Kopfteil gemäß der Anleitung auf. Stellen Sie sicher, dass zumindest der geforderte Mindest- Luftvolumenstrom (150 l/ min) zum Kopfteil geleitet wird. Die akustische Warneinrichtung wird aktiviert, wenn der Luftvolumenstrom den geforderten Mindestwert unterschreitet. Bitte beachten Sie in diesem Fall das Kapitel **“Fehlersuche”**.

Während des Einsatzes

GERÄTEEINSTELLUNG	ANZEIGE AUF DEM DISPLAY	AKUSTISCHE MELDUNG
EINSCHALTEN DES GERÄTES	  	
LAUFENDER BETRIEB DES GERÄTES	  	
AUSSCHALTEN DES GERÄTES	  	

Erläuterung der Symbole:

-  = Einmal Aufblinken
 = Ein kurzer Signalton

Die Verwendung der vorliegenden Systeme bei unterbrochener Luftzufuhr bietet keinen Atemschutz mehr. Verlassen Sie deshalb den schadstoffbelasteten Bereich umgehend, sollte das Gebläsesystem ausfallen.

- Achten Sie darauf, daß Sie mit dem Luftschlauch nirgendwo hängen bleiben oder diesen auf andere Weise abknicken.
- Sollte während des Einsatzes der akustische Alarm aktiviert werden, der Luftstrom zum Kopfteil unterbrochen werden oder sollten Sie Schadstoffe riechen oder schmecken können, verlassen Sie den schadstoffbelasteten Bereich umgehend und ergründen die Ursache für das Problem.
Bitte beachten Sie in diesem Zusammenhang auch das Kapitel "Fehlersuche".
- Die Lebensdauer eines solchen Atemschutzgerätes ist stark abhängig von Einsatzhäufigkeit und Einsatzdauer. Ein Gerät sollte, bei bestimmungsgemäßem Gebrauch und bei regelmäßiger Reinigung und Pflege spätestens nach 5 Jahren durch ein neues Gerät ersetzt werden.
Extreme Einsatzbedingungen können die Lebensdauer entsprechend reduzieren.

Nach dem Einsatz

Nehmen Sie das Kopfteil erst dann ab, bzw. schalten Sie das Gebläse erst dann ab, wenn Sie den schadstoffbelasteten Bereich sicher verlassen haben.

- Nehmen Sie das Kopfteil ab
- Schalten Sie das Gebläse aus
- Legen Sie den Gürtel mit dem Gebläsesystem ab

HINWEIS

Sollte das Atemschutzgerät während des Einsatzes mit Schadstoffen beaufschlagt werden, die eine spezielle Dekontamination notwendig machen, bewahren Sie das Gerät bis zur Dekontamination in einem verschlossenen Behälter auf.

REINIGUNG UND PFLEGE

Reinigen Sie die Geräte auf keinen Fall in explosionsgefährdeten Bereichen.

- Zur Reinigung des Atemschutzgerätes dürfen keine aggressiven Mittel wie Benzin, Verdünnung oder andere organische Lösemittel benutzt werden. Auch Scheuermittel sind nicht anzuwenden.
- Reinigen Sie das Atemschutzgerät mit Seifenlauge und einem weichen Tuch.
- Zur Desinfektion benutzen Sie Desinfektionstücher 3M 105, wie sie in der Referenztafel auf beigefügtem Merkblatt beschrieben sind.

WARTUNG

Bitte beachten Sie Abb. 8. Bitte führen Sie keine andere Tätigkeit, ausser den in Abb. 1-8 gezeigten, aus. Die Wartung und Reparatur von 3M gebläseunterstützten Atemschutzgeräten sollte nur von entsprechend ausgebildeten Personen durchgeführt werden. Auch sind ausschließlich originale 3M Ersatz- und Zubehörteile zu verwenden.

Die Nichtbeachtung dieser Hinweise sowie die unsachgemäße Verwendung dieses Gerätes können zu lebensgefährlichen Verletzungen oder gravierenden Materialschäden führen, die eventuelle Gewährleistungs- oder Haftungsansprüche nichtig machen.

WARTUNGSTABELLE:

















ÜBERPRÜFUNG	ZEITPUNKT
Luftvolumenstrom zum Kopfteil	Vor jedem Einsatz
Funktionskontrolle des gesamten Gerätes	Vor jedem Einsatz Monatlich, wenn Gerät nicht jeden Tag im Einsatz
Kalibrieren	Vor dem ersten Einsatz, danach monatlich
Reinigung	Nach jedem Einsatz

Tauschen Sie die Batterie nach ca. 500 Ladezyklen aus.

Zum Austausch der Filterdichtung beachten Sie bitte Abb. 9.

Bei Fragen zur Entsorgung von gebrauchten 3M Atemschutzgeräten beachten Sie bitte die regionalen Entsorgungsvorschriften oder wenden Sie sich an die Anwendungstechnik der Abteilung Arbeits- und Umweltschutz- Produkte der 3M Deutschland GmbH.

FEHLERSUCHE

FEHLERMELDUNGEN (optisch oder akustisch)	ANZEIGE AUF DEM DISPLAY	AKUSTISCHE MELDUNG	URSACHE / FEHLERBEHEBUNG
BATTERIE SCHWACH	  		Batterie laden (Abb. 1)
LUFTSTROM ZU GERING	  		Luftschlauch blockiert - Schlauch reinigen oder austauschen Filter blockiert - Filter austauschen (Abb. 4) Gerät ist nicht kalibriert - Gerät kalibrieren (Abb. 3)
LUFTSTROM ZU GERING UND BATTERIE SCHWACH	  		Siehe oben
LUFTSTROM ZUM KOPFTEIL NACH STÖRUNG WIEDERHERGESTELLT	  		Normaler Betrieb
SCHADSTOFFE KÖNNEN WAHRGENOMMEN WERDEN			Filter austauschen (Abb. 4)

Erläuterung der Symbole:

-  = Einmal Aufblinken
 = Ein kurzer Signalton
 = Ein langer unterbrochener Signalton

BITTE BEACHTEN SIE FOLGENDES:

NACH DER AKUSTISCHEN WARNUNG "BATTERIE SCHWACH" SCHALTET DAS GERÄT AUTOMATISCH AB, UM DIE BATTERIE NICHT ZUSÄTZLICH ZU BELASTEN.

LAGERUNG UND TRANSPORT

- Das gereinigte Atemschutzgerät sollte in der Originalverpackung bei Raumtemperatur trocken gelagert werden und weder hohen Temperaturen, direkter Sonnenstrahlung noch Schadstoffen ausgesetzt sein.
- Ferner sollte das Atemschutzgerät keinen Extremtemperaturen (unter -10°C oder über +50°C) oder sehr hoher Luftfeuchtigkeit (über 90%) ausgesetzt werden.
- Die Lagerfähigkeit eines solchen Atemschutzgerätes beträgt 5 Jahre ab Herstellungsdatum.
- Die Verpackung der Atemschutzgeräte erfüllt alle Vorgaben für den Transport innerhalb der Europäischen Gemeinschaft.

TECHNISCHE DATEN

(Bitte beachten Sie diesbezüglich auch die Angaben der Referenztabellen auf dem beigefügten Merkblatt!)

Geprüft nach EN12941

Schutzfaktor

Nomineller Schutzfaktor: entnehmen Sie bitte der Bedienungsanleitung des Kopfteils

Luft- Volumenstrom im Kopfteil

Mindestluftvolumenstrom: 150 l/ min

Maximaler Volumenstrom: 230 l/ min

Batterien

4 Stunden- Batterie = 5.2V NiMH wiederaufladbar

8 Stunden- Batterie = 5.2V NiMH wiederaufladbar

Ex- Schutz- Batterie = 7.8V NiMH wiederaufladbar

Explosionsschutz

EN50020 EEx ib IIB T3, SIRA Ex02Y2162X

ib – Angewendete Zündschutzart: i = "eigensicher"; b = "einfache Eigensicherheit"

IIB – Explosionsschutzgruppe für "eigensichere" Stromkreise, Gasgruppe: (EN50014)

T3 – Temperaturklasse 3: Maximale Oberflächentemperatur = 200°C (Ta = -20°C bis + 40°C - EN50014)

T – 55°C – Maximale Oberflächentemperatur für Staub (EN50281)

SIRA Ex02Y2162X: Nummer des Prüfzertifikates

X – Die Batterie sollte in einem sicheren Bereich aufgeladen werden

Gehäuseabdichtung (Ingress Protection): IP53 nach EN60529 - bzw. IP63 in Kombination mit dem Ex-Schutz Überzug.

5x = Staubgeschützt

6x = Staubdicht

x3 = Spritzwassergeschützt

Betriebstemperatur

-5°C - +40°C; Luftfeuchtigkeit kleiner 90%

Gewicht (Gebläsegerät Jupiter™)

Filtereinheit = 815 Gramm

(incl. eingesetzter 4 Stunden Batterie, ohne Gürtel und Filter)

GEBRUIKSINSTRUCTIES

Gelieve deze instructies te willen lezen samen met het 3M Jupiter™ referentieblad, waar u informatie zal vinden over:

- Goedgekeurde combinaties van hoofdkappen
- Reserveonderdelen
- Accessoires

UITPAKKEN

Uw Jupiter™ eenheid moet bevatten

- | | |
|--|----------------|
| a) Jupiter™ motoreenheid | 085-00-10P |
| b) Riem | 022-25-03P |
| c) Luchtstroomindicator & kalibratiebuisje | 021-14-12P |
| d) Gebruiksaanwijzing | QX-3800-1031-1 |
| e) Referentieblad | QX-3800-1032-9 |

VOORWOORD

De hoofdkappen dienen alleen te worden gebruikt overeenkomstig deze gebruiksaanwijzing en voor de doeleinden welke in deze gebruiksaanwijzing zijn weergegeven. De hoofdkap moet gedurende de gehele blootstellingduur gedragen worden. Onkundig of verkeerd gebruik kan gevaar voor het leven of voor de gezondheid opleveren, en kan de door 3M verstrekte garantie te niet doen. Als u twijfelt of het product geschikt is voor uw werksituatie, neemt u best contact op met een arbeidshygiënist of met 3M OH&ES Technical Affairs bij uw plaatselijke 3M-vestiging. Op de achterzijde van dit boekje vindt u de adressen en telefoonnummers.

BESCHRIJVING VAN HET SYSTEEM

De Jupiter™ eenheid is een luchtfiltereenheid die op een riem rond het middel wordt gedragen en die wanneer gebruikt in combinatie met één van de goedgekeurde hoofdkappen (zie referentieblad) een motoraangedreven systeem voor ademhalingsbescherming vormt.

De Jupiter™ eenheid kan gebruikt worden met een 4 uur, 8 uur of intrinsiek veilige (IS) batterij, een reeks van filters en is voorzien van een elektronisch alarm dat een hoorbare en visuele waarschuwing geeft bij een lege batterij en/of een lage luchtstroom naar de hoofdkap.

GOEDKEURINGEN

Dit product, wanneer gebruikt als een onderdeel van een 3M gekeurd systeem, voldoet aan de fundamentele veiligheidsnormen zoals bepaald in de Artikels 10 en 11B van de EG-Richtlijn 89/686/EEC en is dus CE gemerkt. Het product is in de ontwerpfasen onderzocht door de British Standards Institution, Product Services, Maylands Avenue, Hemel Hempstead, Hertfordshire, HP2 4SQ, England (aangewezen keuringsinstantie nr. 0086).

Dit product werd gecertificeerd in overeenstemming met de Europese EMC richtlijn 89/336/EEC. Dit product (wanneer gebruikt met de intrinsiek veilige (IS) batterij 007-00-62 en de intrinsiek veilige (IS) hoes 085-11-00) is goedgekeurd voor intrinsieke veiligheid in overeenstemming met de relevante normen beschreven onder "Het merken van de uitrusting" door: SIRA Certification Service, UK (aangewezen keuringsinstantie nr. 0518).

WAARSCHUWINGEN

Gebruik dit ademhalingsstelsel strikt volgens de instructies:

- in dit boekje;
- van andere componenten van het systeem (bijv. 3M Jupiter™ referentieblad, gebruiksaanwijzing van de hoofdkap en de filters).

Niet gebruiken wanneer de concentraties verontreinigingen hoger zijn dan de concentraties aangegeven in de gebruiksaanwijzing van de hoofdkap.

Gebruik dit systeem niet als ademhalingsbescherming tegen onbekende verontreinigingen of wanneer de concentratie van de verontreinigingen niet bekend is of rechtstreeks gevaar oplevert voor leven of gezondheid, of in ruimten met minder dan 19,5% zuurstof (voorschrift van 3M; individuele landen kunnen hun eigen limietwaarden voor zuurstoftekort toepassen. Vraag in geval van twijfel om advies).

Enkel te gebruiken in combinatie met de hoofdkappen en reserveonderdelen/accessoires vermeld in het referentieblad en rekening houdend met de gebruiksvoorwaarden zoals vermeld in de technische specificaties.

Het ademhalingsstelsel is uitsluitend bestemd voor gebruik door opgeleid, bevoegd personeel.

Verlaat onmiddellijk de verontreinigde ruimte wanneer:

- een deel van het systeem beschadigd raakt;
- de luchttoevoer in het systeem daalt of geblokkeerd raakt;
- het ademen moeilijk wordt;
- duizeligheid of benauwdheid optreedt;
- u verontreinigingen proeft of ruikt, of als er irritatie optreedt.

Dit ademhalingsstelsel nooit aanpassen of ombouwen. Vervang de onderdelen alleen door originele 3M-onderdelen.

Bij gebruik met een batterij van 4 uur of 8 uur: niet gebruiken in potentieel ontvlambare of explosieve omgevingen.

Bij gebruik met de intrinsiek veilige batterij en de intrinsiek veilige hoes en een geschikte hoofdkap (zie Jupiter™ referentieblad) is gebruik in potentieel explosieve omgevingen zones 1 en 2 (gassen en dampen), en zones 21 en 22 (stof) toegelaten. Niet gebruiken in potentieel explosieve omgevingen zones 0 en 20. Niet gebruiken voor toepassingen in mijnen.

Materialen welke met de huid van de gebruiker in contact komen, kunnen bij overgevoelige personen allergische reacties teweegbrengen.

Dit product bevat geen componenten gemaakt van natuurlijk latexrubber.

HET MERKEN VAN DE UITRUSTING

Voor de markering van de hoofdkap zie gebruiksaanwijzing hoofdkap. Voor de markering van de filters zie gebruiksaanwijzing filters.

De Jupiter™ luchtfiltereenheid is gemerkt overeenkomstig EN12941.



De Jupiter™ luchtfiltereenheid is gemerkt met een fabricatiedatum (maand/jaar).

De Jupiter™ luchtfiltereenheid is gemerkt met IP53 (IP63 bij gebruik met intrinsiek veilige hoes).

De Jupiter™ intrinsiek veilige hoes is gemarkeerd met EN50014, EN50020 EEx ib IIB T3, EN50281 II 2 G D en SIRA Ex02Y2162X.

De Jupiter™ intrinsiek veilige batterij is gemarkeerd overeenkomstig EN12941 en met EN50014, EN50020 EEx ib IIB T3, EN50281 II 2 G D en SIRA Ex02Y2162X.

De Jupiter™ batterijen van 4 uur en 8 uur zijn gemerkt overeenkomstig EN12941.

VOORBEREIDING VOOR HET GEBRUIK

Controleer dat:

Het apparaat compleet, onbeschadigd en correct gemonteerd is, elk beschadigd of defect onderdeel dient voor het gebruik vervangen te worden. Voer de controles voor gebruik uit met de hoofdkapcombinatie zoals beschreven in de specifieke gebruiksaanwijzingen.

Bevestig de riem aan de luchtfiltereenheid zoals beschreven in de gebruiksaanwijzing van de 022-25-03P riem.

Selecteer een goedgekeurde batterij (zie Jupiter™ referentieblad voor de lijst met 3M goedgekeurde batterijen).

Laad de batterij zoals aangegeven in Fig. 1 en breng ze aan zoals aangegeven in Fig. 2.

Voor gebruik in potentieel explosieve omgevingen moet de intrinsieke veilige batterij en de intrinsiek veilige hoes worden gebruikt. Zie de betrokken gebruiksaanwijzing voor het aanbrengen van de hoes.

Batterij laden





De batterij moet worden opgeladen voor het eerste gebruik of indien ze langer dan 5 dagen niet werd gebruikt.

Voor het laden van de 4 uur, 8 uur en de intrinsiek veilige batterij zie referentieblad.

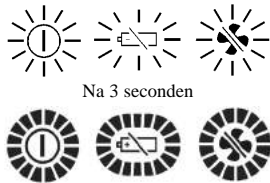

Opmerking: De batterij moet in een veilige ruimte worden opgeladen.

Kalibratie

Kalibreer de luchtfiltereenheid voor het eerste gebruik en daarna minstens één maal per maand. Zie Fig. 3.

KALIBRATIE  	TOELICHTING	DISPLAY	GELUID
STARTEN VAN DE KALIBRATIE Houd schakelknop ingedrukt gedurende 3 seconden, tweede beep weerklinkt, houd ingedrukt tijdens kalibratie. Display flinkt snel tijdens kalibratie. Snelheid ventilator zal verhogen. Laat knop los wanneer het balletje zich boven de markeerlijn bevindt (Fig. 3).	Kalibratie moet worden uitgevoerd zonder filters, met een volledig geladen batterij en het kalibratiebuisje (zwart balletje).	 <p>Na 3 seconden</p>	 + 

Legende

 = Traag geflikker  = Snel geflikker  = 1 korte beep

Filters

Kies goedgekeurde filters (zie Jupiter™ referentieblad voor lijst met 3M goedgekeurde filters). Breng voorfilters aan (Fig. 4) en bevestig dan de filters zoals aangegeven in Fig. 5.

Controle luchtstroom

Voer een luchtstroomcontrole uit voor gebruik met behulp van de luchtstroomindicator (buisje met wit balletje). Zie Fig. 6.





Om de correcte werking van het hoorbare alarm te controleren, zie Fig. 7.

GEBRUIKSINSTRUCTIES

Het opzetten

1. Kies een goedgekeurde ademluchtslang (zie Jupiter™ referentieblad voor lijst met 3M goedgekeurde ademslangen) en verbindt het uiteinde hiervan met de hoofdkap.
2. De heupriem met de Jupiter™ eenheid dient comfortabel aangepast en aangespannen te worden rond uw middel. Sluit vervolgens het andere uiteinde van de ademluchtslang aan op het uiteinde van de Jupiter™ eenheid.
3. Pas de hoofdkap aan zoals beschreven in de specifieke gebruiksaanwijzingen.
4. Zet de eenheid aan, plaats de hoofdkap op het hoofd en zorg ervoor dat de minimum vereiste luchtstroom wordt bereikt (het hoorbare alarm zal afgaan bij een te lage luchtstroom - zie "Mogelijke storingen").

In gebruik

IN WERKING	DISPLAY	GELUID
INSCHAKELEN		
AAN (NORMALE WERKING)		
UITSCHAKELEN		

Legende

 = Traag geflikker

 = 1 korte beep

Het gebruik zonder aangeschakelde motor is niet normaal, aangezien weinig of geen bescherming wordt geboden. Er kan koolstofdioxide worden opgebouwd en zuurstoftekort optreden binnenin de hoofdkap. Verlaat de verontreinigde ruimte onmiddellijk.

1. Zorg ervoor dat de ademslang niet achter uitstekende voorwerpen blijft haken.
2. Indien gedurende het gebruik de luchtstroom naar de hoofdkap stopt of vermindert en het alarm afgaat of wanneer een geur wordt waargenomen, verlaat dan onmiddellijk de verontreinigde ruimte en ga na wat de oorzaak is (zie "Mogelijke storingen").
3. De levensduur van het product is afhankelijk van de gebruiksfrequentie en de gebruiksomstandigheden, er wordt aanbevolen het product te vervangen na ongeveer 5 jaar gebruik, op voorwaarde dat het product bewaard wordt zoals verder aangegeven. Sommige extreme omstandigheden kunnen resulteren in een kortere levensduur.

Het afzetten

Verwijder de hoofdkap niet of zet de motor niet af totdat u de verontreinigde ruimte hebt verlaten.

1. Zet de hoofdkap af.
2. Schakel de motor uit.
3. Maak de riem los.

OPMERKING:

Indien het ademhalingstoestel werd gebruikt in een ruimte waar het werd besmet met een substantie die speciale ontsmettingsprocedures vereist, dient het in een geschikte afgesloten verpakking te worden opgeborgen en afgesloten totdat het kan worden ontsmet.

REINIGINGSVOORSCHRIFTEN

Niet reinigen in een potentieel explosieve omgeving.

- Uitsluitend met een zachte doek en een oplossing van zachte zeep en water schoonmaken.
- Gebruik geen benzine, ontvettende vloeistoffen op basis van chloor (zoals trichloorethyleen), organische oplosmiddelen of schurende schoonmaakmiddelen om welk onderdeel van de uitrusting dan ook te reinigen.
- Gebruik voor het desinfecteren de 3M 105 reinigingsdoekjes zoals vermeld in het referentieblad.

ONDERHOUD

Zie Fig. 8. Voer geen andere onderhoudswerkzaamheden uit dan deze aangegeven in Fig. 1 tot 9.

Onderhoud, service en reparaties dienen uitsluitend door geschoold personeel te worden uitgevoerd.

Het gebruik van niet goedgekeurde onderdelen of ongeoorloofde wijzigingen kunnen gevaar voor het leven of de gezondheid opleveren en doen elke garantie te niet.

WAT	WANNEER
Controle luchtstroom	Voor gebruik
Algemene inspectie	Voor gebruik Maandelijks indien niet frequent gebruikt
Kalibratie	Voor het eerste gebruik, daarna maandelijks
Reiniging	Na gebruik

Vervang de batterij na 500 opladingen.

Vervanging afdichtingsring filter (zie Fig. 9)

Indien onderdelen verwijderd moeten worden, dient dit te gebeuren in overeenstemming met de plaatselijke gezondheids-, veiligheids- en milieuvoorschriften.

MOGELIJKE STORINGEN

WAARSCHUWINGEN	DISPLAY	GELUID	TOELICHTING
BIJNA LEGE BATTERIJ			Laad de batterij (Fig. 1)
LAGE LUCHTSTROOM			Slang geblokkeerd - deblokkeer / vervang slang Filters verzadigd - vervang filters (Fig. 5) Onjuiste kalibratie - opnieuw kalibreren (Fig. 4)
LAGE LUCHTSTROOM EN BIJNA LEGE BATTERIJ			Zie hierboven
HERSTELDE LUCHTSTROOM			Normale werking
GEUR WAARGENOMEN			Vervang filters (Fig. 5)

Legende

= Traag geflikker = 1 korte beep = Lange onderbroken beep

OPMERKING:

HET SYSTEEM WORDT UITGESCHAKELD NA EEN WAARSCHUWING VOOR EEN BIJNA LEGE BATTERIJ OM BESCHADIGING VAN DE BATTERIJCELLEN TE VOORKOMEN.

BEWAREN EN TRANSPORT

1. De uitrusting moet bewaard worden in de verpakking in een droge, propere omgeving beschermd tegen direct zonlicht, hoge temperatuur, benzine en solventdampen.
2. Niet bewaren bij temperaturen onder -10°C of boven +50°C, of waar de vochtigheidsgraad boven 90% ligt.
3. Wanneer als dusdanig bewaard, bedraagt de verwachte houdbaarheidsduur 5 jaar na fabricatiedatum.
4. De originele verpakking is geschikt om het product door alle landen van de Europese Economische Gemeenschap te transporteren.

TECHNISCHE SPECIFICATIES

(behalve indien anders aangegeven in het referentieblad)

Ademhalingsbescherming

EN12941

Nominale Protectiefactor: zie de specifieke gebruiksinstructies

Debietgegevens uitgang

Minimale luchtstroom (MMDF): 150 l/min

Maximale luchtstroom: 230 l/min

Batterijen

Batterij 4 uur = 5.2V NiMH herlaadbaar

Batterij 8 uur = 5.2V NiMH herlaadbaar

Intrinsiek veilige batterij = 7.8V NiMH herlaadbaar

Intrinsieke veiligheid

EN50020 EEx ib IIB T3, SIRA Ex02Y2162X

ib – niet in staat ontsteking te veroorzaken bij normale werking

IIB – gas subgroep: (EN50014)

T3 – Max. oppervlaktetemperatuur 200°C (Ta = -20°C tot +40°C – EN50014)

T = 55°C – Max. oppervlaktetemperatuur (Stofzones - EN50281)

SIRA Ex02Y2162X – Certificatienummer

X – De batterij moet in een veilige ruimte worden opgeladen

Indrings beschermingscode voor de Jupiter eenheid EN60529 IP53

Wanneer uitgerust met de intrinsiek veilige hoes EN60529 IP63

5x = Stofbescherming

6x = Stofdicht

x3 = Waterspray

Gebruikscondities

-5 °C tot + 40 °C en < 90 % vochtigheidsgraad

Gewicht (met batterij van 4 uur maar zonder riem en filters)

Jupiter™ filtereenheid = 815 gram

AVVISO PER GLI UTILIZZATORI

Si prega di leggere queste istruzioni congiuntamente con il depliant illustrativo del Gruppo Filtrazione 3M Jupiter™, dove troverete informazioni su:

- Combinazioni approvate di cappucci/elmetti
- Parti di ricambio
- Accessori

DISIMBALLAGGIO

La confezione del Gruppo Filtrante Jupiter™ contiene:

- | | |
|---|----------------|
| a) Gruppo Filtrante Jupiter™ | 085-00-10P |
| b) Cintura | 022-25-03P |
| c) Indicatore flusso d'aria e tubo per calibrazione | 021-14-12P |
| d) Istruzioni per l'uso | QX-3800-1031-1 |
| e) Depliant illustrativo | QX-3800-1032-9 |

PREMESSA

I sistemi suindicati devono essere utilizzati esclusivamente in conformità con le presenti istruzioni e per gli scopi qui dichiarati. L'uso scorretto può arrecare danni alla salute e mettere in pericolo la vita, oltre a invalidare e annullare la garanzia fornita da 3M ITALIA SPA, e invalidare o annullare ogni altra garanzia.

In caso di dubbi sull'adeguatezza di questo prodotto alle specifiche condizioni di utilizzo, consultate il vostro responsabile della sicurezza oppure contattate il Servizio Tecnico 3M del Reparto Prodotti per la Sicurezza sul Lavoro. Gli indirizzi ed i numeri telefonici sono riportati sul retro di questo opuscolo.

DESCRIZIONE DEL SISTEMA

L'unità filtrante in cintura Jupiter™ quando utilizzato in combinazione con uno dei cappucci/elmetti approvati (vedere depliant illustrativo) costituisce un sistema a ventilazione assistita per la protezione delle vie respiratorie.

L'unità Jupiter™ offre una scelta di batterie della durata di 4ore, 8ore o una batteria a Sicurezza Intrinseca (IS), e una gamma di filtri completa. Il sistema è dotato di un dispositivo elettronico di controllo dell'aria che tramite un allarme, sia acustico che visivo, segnala la batteria scarica o la riduzione del flusso dell'aria verso la parte capo (cappucci/elmetti).

APPROVAZIONI

Questo prodotto, quando usato come componente di un sistema 3M approvato, ha dimostrato di soddisfare i requisiti base di sicurezza in riferimento agli articoli 10 e 11B della Direttiva Europea 89/686/CEE e per questo riporta la marcatura CE. Questo prodotto è stato esaminato in fase di progetto da British Standards Institution, Product Services, Maylands Avenue, Hemel Hempstead, Hertfordshire, HP2 4SQ, England (organo certificante numero 0086). Certificato di conformità con la Direttiva CEM 89/336/EEC. Questo prodotto (quando utilizzato con una batteria a Sicurezza Intrinseca 007-00-62 e con l'involucro 085-11-00) è approvato come Sicurezza Intrinseca in conformità alla Direttiva Europea 94/9/EC da: SIRA Certification Serive, UK (organo certificante numero 0518).

LIMITAZIONI D'USO

Utilizzare questo sistema seguendo scrupolosamente tutte le istruzioni:

- contenute nel presente opuscolo
- allegate agli altri componenti del sistema (es: depliant illustrativo 3M Jupiter™; istruzioni d'uso cappucci/elmetti e Filtri).

Non impiegare in presenza di concentrazioni di contaminanti non soddisfacenti alla combinazione cappucci/elmetti indicate nelle istruzioni all'uso.

Non utilizzare il sistema per la protezione delle vie respiratorie quando i contaminanti atmosferici sono sconosciuti oppure quando le concentrazioni dei contaminanti non sono note o presentano un pericolo immediato per la vita o la salute oppure in atmosfere contenenti meno del 19,5% di ossigeno. (Definizione 3M. I limiti riguardanti la presenza di ossigeno possono variare da nazione a nazione. In caso di dubbi, chiedere informazioni in merito).

Usare solamente con cappucci/elmetti, ricambi e accessori elencati nel depliant illustrativo e in accordo con le condizioni di utilizzo fornite nelle specifiche tecniche.

Il sistema deve essere utilizzato unicamente da personale addestrato e competente.

Abbandonare immediatamente l'area contaminata se:

- una parte qualsiasi del sistema risulta danneggiata
- il flusso d'aria all'interno del respiratore diminuisce oppure si interrompe
- la respirazione diventa difficoltosa
- si avvertono capogiri o altri malesseri
- si sente l'odore o il sapore dei contaminanti oppure si avverte un senso di irritazione.

Non modificare o alterare in alcun modo questo sistema. sostituire le parti unicamente con pezzi di ricambio originali 3M.

Quando usato con batterie standard da 4 o 8 ore – non entrare in aree con atmosfere potenzialmente infiammabili od esplosive.

Quando usato con una batteria a sicurezza intrinseca in combinazione con l'apposito involucro ed un appropriato cappuccio/elmetto (vedere depliant) è possibile l'utilizzo in atmosfere potenzialmente esplosive zone 1 e 2 e polverose zone 21 e 22.

Non utilizzare in atmosfere potenzialmente esplosive zone 0 e 20. Nono utilizzare per applicazioni minerarie.

Alcuni materiali entrando in contatto con la pelle possono provocare reazioni allergiche in individui particolarmente sensibili.

In questa apparecchiatura non sono presenti componenti in lattice di gomma naturale.

CONTRASSEGNI SUL SISTEMA

Per il contrassegno del cappuccio/elmetto consultare le relative Istruzioni d'uso

Per il contrassegno dei filtri consultare le relative Istruzioni d'uso.

Il gruppo filtrazione Jupiter™ è contrassegnato EN12941.



Il gruppo filtrazione Jupiter™ è contrassegnato con la data di produzione (mese/anno).

Il gruppo filtrazione Jupiter™ è contrassegnato IP53 (IP63 quando utilizzato con l'involucro a sicurezza intrinseca). L'involucro I.S. è marcato con EN5001, EN50020 EEx ib IIB T3, EEx ib IIB T3, EN50281, II 2 G D e SIRA Ex02Y2162X.

Le batterie I.S. sono marcate EN12941, EN50014, EN50020 EEx ib IIB T3, EN50281, II 2 G D e SIRA Ex02Y2162X.

Le batterie da 4 e 8 ore sono marcate EN12941.

PREPARAZIONE PER L'USO

Controllare quanto segue:

L'apparecchiatura è completa, priva di danni e correttamente assemblata.

Predisporre prove pre-utilizzo nell'assemblaggio del cappuccio/elmetto come indicato nelle relative istruzioni d'uso.

Prima dell'utilizzo, verificare il corretto montaggio dell'involucro a sicurezza intrinseca.

Fissare la cintura come al Gruppo Filtrazione come da istruzioni d'uso 022-25-03P.

Le connessioni d'entrata devono essere installate sul gruppo filtrante Jupiter™ prima di iniziare l'utilizzo, assicurando una connessione ermetica.

Selezionare l'appropriata batteria (vedere il catalogo del Jupiter™ con la lista delle batterie 3M approvate) mettere sotto carica come da Fig 1 e indossare come da Fig 2.

Per l'utilizzo in atmosfera potenzialmente esplosiva verificare la batteria I.S. e l'involucro I.S. come riportato nel manuale tecnico allegato

Carica delle batterie











La batteria deve essere caricata prima del primo utilizzo e se non utilizzata per più di 5 giorni.

Per la carica delle batterie da 4,8 ore la batteria a Sicurezza Intrinseca I.S fare riferimento al depliant.

Nota: La batteria va ricaricata in un'area sicura.

Calibratura Gruppo Filtrante

Calibrare il gruppo filtrante prima del primo utilizzo e a scadenza periodica ogni mese. Vedere Fig 3.

CALIBRATURA   	COMMENTI	DISPLAY	ALLARME
INSERIRE IL SISTEMA DI CALIBRAZIONE Premere il pulsante di accensione per 3 secondi, un segnale suonerà, continuare a premere durante la calibratura. Il display emetterà il flash durante la calibratura. Il motore incrementerà la velocità. Rilasciare il pulsante quando la pallina sarà posizionata sulla tacca di riferimento. (Fig 3).	Nota importante: La calibratura deve essere fatta senza filtri montati sul gruppo filtrante e con una batteria completamente carica.	   Dopo 3 secondi   	 + 

Chiave di lettura

 = Flash lento

 = Flash veloce

 = Un solo suono breve

Filtri

Selezionare i filtri approvati (vedere depliant con la lista dei filtri 3M approvati). Inserire il pre-filtro (Fig 4) e quindi avvivate i filtri come da Fig 5.

Air flow check

Prima dell'uso, verificare il flusso dell'aria con l'apposito flussometro. Vedere Fig. 6.











Per controllare il corretto funzionamento dell'allarme acustico vedere Fig 7.

ISTRUZIONI OPERATIVE

Indossamento

- Selezionare un tubo di respirazione approvato (consultare il depliant illustrativo Jupiter™ per l'elenco dei tubi di respirazione approvati 3M) e connetterne l'estremità con il cappucci/elmetti assemblato.
- Regolare e fermare la cintura con il gruppo filtrazione Jupiter™ in modo confortevole attorno alla vita e connettere la parte finale del tubo di respirazione con l'uscita dell'unità.
- Regolare e il cappucci/elmetti come indicato nelle apposite istruzioni d'uso.
- Accendere l'unità, indossare il cappucci/elmetti selezionato ed assicurarsi che il flusso minimo sia garantito. (L'allarme acustico si metterà in funzione se sotto il minimo flusso-controllare in questo caso la Guida ad eventuali problemi).

Utilizzo

OPERAZIONI	DISPLAY	ALLARME
ACCENSIONE	  	
ON (OPERAZIONE NORMALE)	  	
SPEGNIMENTO	  	

Chiave di lettura

 = Flash lento

 = Un solo suono breve

L'utilizzo del sistema in assenza di alimentazione non è previsto, in quanto la protezione fornita è insufficiente, se non inesistente e la possibilità di incrementare la quantità di anidride carbonica con una conseguente diminuzione di ossigeno all'interno del cappucci/elmetti.

1. Fare attenzione che il tubo corrugato non si impigli su oggetti sporgenti.
2. Se durante l'utilizzo il flusso d'aria si interrompe o il flusso d'aria è insufficiente facendo inserire l'allarme acustico o si percepiscono odori, abbandonare immediatamente l'area contaminata e verificare la causa dell'inconveniente (Vedere la Guida ad eventuali problemi).
3. La durata 'in uso' del prodotto varierà in relazione alla frequenza e alle condizioni d'impiego. Nell'impiego quotidiano, si raccomanda di sostituire il prodotto approssimativamente dopo 5 anni di utilizzo, provvedendo ad una adeguata conservazione come indicato di seguito. Alcune condizioni estreme possono causare un precoce deterioramento.

Allontanamento dalla zona di lavoro

Non rimuovere il cappucci/elmetti né chiudere l'aria fino a quando non ci si è allontanati dall'area contaminata.

1. Liberare la testa dal cappucci/elmetti.
2. Chiudere l'aria.
3. Slacciare la cintura.

NOTA:

Se il respiratore è stato utilizzato in un'area nella quale è stato contaminato da una sostanza che richiede procedure di decontaminazione speciali, riporlo in un contenitore apposito, dove rimarrà sigillato fino a quando non sia possibile effettuare la decontaminazione.

Indicare sull'involucro esterno del contenitore il tipo di sostanza contaminante.

ISTRUZIONI PER LA PULIZIA

Non pulire il sistema in atmosfere potenzialmente esplosive.

- Non utilizzare benzina, fluidi sgrassanti clorurati (come tricloroetilene), solventi organici o detersivi abrasivi per pulire i componenti dell'apparecchiatura.
- Pulire il cappuccio / elmetto utilizzando un panno morbido inumidito con acqua e un sapone neutro per uso domestico.
- Per disinfettare 3M 105 utilizzare prodotti come specificato nel depliant illustrativo.

PROGRAMMA DI MANUTENZIONE

Vedere Fig. 8. Non effettuare alcuna operazione sul sistema salvo quelle descritte nelle fig. da 1-9.

Questo programma fornisce una guida per le operazioni minime di manutenzione ordinaria che è necessario svolgere affinché il sistema sia sempre pronto per l'uso.

La manutenzione, l'assistenza e le riparazioni devono essere effettuate esclusivamente da personale qualificato.

Se è richiesto lo smaltimento di parti di ricambio, dovrà essere effettuato in accordo con le normative ambientali vigenti.

CASA FARE	QUANDO
Controllo del flusso	Prima dell'uso
Ispezione generale	Prima dell'uso Mensilmente se non usato regolarmente
Calibratura	Prima dell'utilizzo e poi mensilmente
Pulizia	Dopo ogni utilizzo

Sostituire la batteria ogni 500 ricariche

Sostituzione guarnizione del filtro (vedere Fig. 9)

Se è richiesto lo smaltimento di parti di ricambio, dovrà essere effettuato in accordo con le normative ambientali locali.

GUIDA AD EVENTUALI PROBLEMI

AVVERTIMENTI	DISPLAY	ALLARME	COMMENTI
BATTERIA POCO CARICA			Caricare la batteria (Fig 1)
FLUSSO BASSO			Tubo intasato - Pulire /sostituire tubo Filtri intasati - Sostituire Filtri (Fig 5) Calibratura non corretta - Ricalibrare (Fig 3)
FLUSSO BASSO/ BATTERIA POCO CARICA			Vedere sopra
RIPRESA DEL FLUSSO			Normal operazioni
AVVERTIMENTO ODORI			Sostituire I filtri (Fig 5)

Chiave di lettura

= Flash lento = Un solo suono breve = Suono lungo e intermittente

ATTENZIONE:

SPEGNERE IL GRUPPO FILTRAZIONE AL SUONO DI BATTERIA POCO CARICA PER NON DANNEGGIARE LE CELLE DELLA BATTERIA.

CONSERVAZIONE E TRASPORTO

1. L'apparecchiatura dovrà essere immagazzinata nell'imballo originale, in ambiente pulito e asciutto, evitando l'esposizione diretta alla luce solare, lontano da fonti di calore e da vapori di benzina o solventi.
2. Conservare ad una temperatura compresa tra -10°C e +50°C con umidità inferiore al 90%.
3. Quando conservato in modo appropriato, la vita media del Gruppo Filtrazione Jupiter™ è approssimativamente di cinque anni dalla data di fabbricazione.
4. L'imballo originale è idoneo per il trasporto all'interno della Comunità Economica Europea

SPECIFICHE TECNICHE

Protezione Respiratoria

EN12941

Fattore di protezione nominale: consultare le relative Istruzioni d'uso

Flusso della'aria

Flusso minimo garantito dal produttore (MMDF) 150 l/min

Flusso massimo 230 l/min.

Batterie

Batteria da 4 ore = 5.2V NiMH ricaricabile

Batteria da 8 ore = 5.2V NiMH ricaricabile

Batteria a Sicurezza Intrinseca I.S. = 7.8V NiMH ricaricabile

Sicurezza Intrinseca

EN50020 EEx ib IIB T3, SIRA Ex02Y2162X

ib - il sistema non causa inneschi nelle normali condizioni di utilizzo

IIB - sotto gruppi di gas: (EN50014)

T3 - massima temperatura superficiale 200°C (Ta = -20°C to +40°C - EN50014)

T - massima temperatura superficiale (area polverosa - EN50281)

SIRA Ex02Y2162X - Numero di certificazione

X - la batteria va sostituita in ambienti sicuri

Protezione in ingresso al sistema di filtrazione EN60529 IP53

Quando effettuato con l'involucro I.S. EN60529 IP63

5x = protezione da polveri

6x = polveri fini

x3 = aerosol acquosi

Condizioni Operative

Da -5°C a +40°C con umidità inferiore al 90%

Peso (inclusa la batteria da 4 ore ma escludendo cintura e filtri)

Gruppo Filtrazione Jupiter™ = 815 grammi

INSTRUCCIONES DE USO

Recomendamos que lea estas instrucciones junto con el “Manual de Referencia de 3M Jupiter™”, donde encontrará información sobre:

- Unidades de cabeza aprobadas en combinación con la unidad de filtración Jupiter™
- Repuestos
- Accesorios

EMBALAJE

En el embalaje de la unidad de filtración Jupiter™ encontrará:

- | | |
|--|----------------|
| a) La unidad de filtración Jupiter™ | 085-00-10P |
| b) Cinturón | 022-25-03P |
| c) Indicador de caudal y tubo de calibración | 021-14-12P |
| d) Instrucciones de uso | QX-3800-1031-1 |
| e) Manual de Referencia | QX-3800-1032-9 |

PREFACIO

No seguir las instrucciones de uso de este producto y/o no llevar la protección respiratoria durante todo el tiempo de exposición puede afectar seriamente a la salud del usuario, puede ocasionar enfermedad grave o discapacidad permanente y puede invalidar la garantía otorgada por 3M.

Si tiene alguna duda acerca de la adecuación de este producto a su puesto de trabajo, consulte con un especialista en Seguridad e Higiene en el Trabajo o llame al Servicio Técnico del Departamento de Equipos de Protección Personal de 3M. En la contraportada de este manual encontrará la lista de direcciones y números de teléfono.

DESCRIPCIÓN DEL SISTEMA

El equipo Jupiter™ es un motoventilador con filtros que se lleva en la cintura y que usado con una de las unidades de cabeza aprobadas (ver Manual de Referencia) forma un equipo filtrante de ventilación asistida o motorizado.

El equipo Jupiter™ tiene la posibilidad de usar baterías de 4 horas, 8 horas o de Seguridad Intrínseca (SI). Existe también una amplia gama de filtros.

El equipo incorpora un control electrónico que proporciona una señal audible y visual de baja batería y/o bajo caudal en la unidad de cabeza.

CERTIFICACIONES

Este producto, cuando se utiliza como parte de un sistema aprobado, cumple los Requisitos Básicos de Seguridad descritos en el Artículo 10 y 11B de la Directiva Europea 89/686/CEE (en España, R.D. 1407/1992), y lleva el marcado CE. Este equipo ha sido examinado en su fase de diseño por: British Standards Institution, Product Services, Maylands Avenue, Hemel Hempstead, Hertfordshire, HP2 4SQ, Inglaterra (Número de organismo notificado 0086).

Este producto ha sido certificado en el cumplimiento de la Directiva 89/336/EEC de Compatibilidad Electromagnética.

Este producto (cuando se utiliza con una batería de Seguridad Intrínseca ref. 007-00-62 y con la funda de Seguridad Intrínseca 085-11-00) ha sido certificado en el cumplimiento de las normas correspondientes a Seguridad Intrínseca, como se describe en la sección de Marcado, por SIRA Certification Service UK (Nº de Organismo Certificado 0518).

LIMITACIONES DE USO

Utilice siempre este equipo de acuerdo con todas las instrucciones:

- contenidas en este manual,
- que se distribuyan con otros componentes del sistema (por ejemplo: instrucciones de la unidad de cabeza, Manual de Referencia de combinaciones aprobadas y repuestos y filtros).

No utilice en concentraciones del contaminante superiores a aquellas que se dan en las Instrucciones de la Unidad de Cabeza.

Este sistema no debe utilizarse como protección respiratoria frente a contaminantes desconocidos, si la concentración de los contaminantes es desconocida o resulta peligrosa para la vida o la salud, o en atmósferas que contengan menos del 19,5% de oxígeno (definición de 3M; otros países pueden aplicar sus propios límites de deficiencia de oxígeno. Consúltenos en caso de duda). Utilice sólo con las unidades de cabeza, repuestos y accesorios incluidos en el Manual de Referencia y en las condiciones de uso indicadas en las Especificaciones Técnicas.

El equipo sólo deberá ser utilizado por personal competente y formado.

Salga inmediatamente del área contaminada si:

- a) Se ha dañado alguna parte del sistema.
- b) El caudal de aire en la pieza facial disminuye o se interrumpe.
- c) Se hace difícil la respiración.
- d) Sufre mareos o molestias.

e) Nota el olor, sabor o la irritación producida por las sustancias contaminantes.

No realice modificaciones o alteraciones en el sistema, sustituya las piezas sólo por otras piezas originales de 3M.

Cuando se utilizan baterías estándar de 4 y 8 horas de duración – No utilice el equipo en atmósferas potencialmente inflamables y explosivas.

Cuando se utiliza la batería y la funda de Seguridad Intrínseca, y la unidad de cabeza apropiada (Ver Manual de Referencia), se puede utilizar en atmósferas potencialmente explosivas (gases y vapores) Zonas 1 y 2, y (polvo) Zonas 21 y 22. No lo utilice en atmósferas potencialmente explosivas Zonas 0 y 20. No lo utilice para actividades en minería.

Los materiales que puedan entrar en contacto con la piel del usuario no son conocidos como agentes causantes de reacciones alérgicas en la mayoría de las personas.

Este producto no contiene componentes fabricados en caucho natural o látex.

MARCADO DEL EQUIPO

Para el marcado de la unidad de cabeza, ver las instrucciones correspondientes.

Para el marcado del filtro, ver las instrucciones correspondientes.

La unidad de turbo-ventilación Jupiter™ esta marcada con EN12941.

E

La unidad de turbo-ventilación Jupiter™ esta marcada con la fecha de fabricación (mes/año).

La unidad de turbo-ventilación Jupiter™ esta marcada con: IP53 (IP63 cuando se lleva con la funda de Seguridad Intrínseca).

La funda de Seguridad Intrínseca de Jupiter™ está marcada con EN50014, EN50020 EEx ib IIB T3, EN50281, II 2 G D y

SIRA Ex 02Y2162X.

La batería de Seguridad Intrínseca de Jupiter™ está marcada con EN12941, y con EN50014, EN50020 EEx ib IIB T3, EN50281, II 2 G D y SIRA Ex02Y2162X.

Las baterías de Jupiter™ de 4 y 8 horas están marcadas con EN12941.

PREPARACIÓN PARA EL USO

Verifique que:

El aparato está completo, sin daños y correctamente montado.

Lleve a cabo las comprobaciones antes del uso en la unidad de cabeza tal y como se describe en las instrucciones de uso correspondientes.

Para comprobaciones antes del uso en la funda de Seguridad Intrínseca, ver las instrucciones de uso correspondientes, ref. 085-11-00P/085-12-00P

Coloque el cinturón en la unidad de filtración como se detalla en las instrucciones de uso 022-25-03P.

Seleccione una batería aprobada (Ver Manual de Referencia de Jupiter™ para consultar la lista de baterías 3M aprobadas) cargarla como se muestra en el Fig. 1 y acoplarla como se indica en el Fig. 2.

Para utilizarlo en atmósferas potencialmente explosivas, debe acoplarse la batería y la funda de Seguridad Intrínseca.

Para acoplar la funda ver las instrucciones de uso 085-11-00P/085-12-00P.

Cargado de batería







La batería debe cargarse antes del primer uso y si no se ha utilizado durante más de 5 días.

Para cargar las baterías de 4 horas, 8 horas, y de seguridad intrínseca ver el Manual de Referencia.

Nota: La batería debe cargarse en una zona segura.

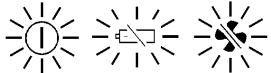
Calibración

Calibrar la unidad de turbo-ventilación antes del primer uso y después con una frecuencia de al menos 1 vez al mes. Ver Fig. 3.

CALIBRACIÓN  	COMENTARIOS	INDICADORES	SONIDO
MODO DE CALIBRACIÓN Mantener el interruptor de conexión presionado durante 3 segundos. Sonará un segundo "beep", mantener presionado durante la calibración. Los indicadores parpadearán rápidamente. El motor aumentará sus revoluciones. Dejar de presionar el interruptor cuando la bola esté por encima de la marca en el indicador de caudal. (Fig 3).	Importante: La calibración debe realizarse sin los filtros, con baterías totalmente cargadas y utilizando el tubo con la bola color negro.	 Después de 3 segundos 	 + 

Código

 = Iluminación intermitente lenta

 = Iluminación intermitente rápida

 = Un pitido corto

Filtros

Seleccionar filtros aprobados (Ver el Manual de Referencia Jupiter™ para la lista de filtros aprobados). Acoplar los prefiltros (ver Fig. 4) y los filtros como se muestra en la Fig. 5.

Comprobación de caudal

Antes del uso, comprobar el caudal de aire usando el tubo indicador de caudal (con la bola blanca). Ver Fig. 6.



Para comprobar el correcto funcionamiento de la señal de alarma audible ver Fig. 7.

INSTRUCCIONES DE OPERACIÓN

Colocación

1. Seleccione un tubo de respiración aprobado (Consultar los tubos aprobados en el Manual de Referencia Jupiter™) y conecte el extremo superior a la unidad de cabeza.
2. Colóquese el cinturón con la unidad de filtración Jupiter™ y conecte el extremo inferior del tubo de respiración a la salida de la unidad.
3. Colóque la unidad de cabeza tal y como se indica en las Instrucciones de Uso.
4. Conecte la unidad de filtración, colóquese la unidad de cabeza y asegúrese de que se alcanza el caudal mínimo (La alarma sonará si no se alcanza el caudal mínimo).

Utilización

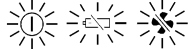
OPERACIÓN	INDICADORES	SONIDO
CONEXIÓN		
ON (OPERACIÓN NORMAL)		
DESCONEXIÓN		

Código

 = Iluminación intermitente lenta

 = Un pitido corto

El equipo apagado ‘power-off’ proporciona muy poca o ninguna protección, por lo que no debe usarlo de esa forma, puede producirse una acumulación de dióxido de carbono y desplazamiento de oxígeno en el interior de la unidad de cabeza y debe evacuar el área contaminada inmediatamente.

1. Tenga cuidado de que el tubo de respiración no se enrosque alrededor de algún objeto saliente.
2. Si durante el uso se detiene el caudal y suena la alarma o si se detecta olor, evacúe inmediatamente el área contaminada e investigue la causa (ver Detección de Problemas).
3. La duración de la unidad de filtración depende de la frecuencia y de las condiciones de uso. Si el equipo se utiliza diariamente, se recomienda reemplazar la unidad de filtración a los 5 años, siempre que el equipo se almacene como se indica más adelante. Condiciones extremas pueden ocasionar deterioros y acortar la vida de la unidad.

Fin del periodo de uso

No se quite la unidad de cabeza, ni apague el suministro de aire hasta haber evacuado el área contaminada.

1. Retire el casco o capucha de la cabeza.
2. Apague la unidad de filtración.
3. Retire el cinturón.

NOTA:

Si el equipo se utilizó en un área donde ha sido contaminado por una sustancia que exige procedimientos de descontaminación, dicho equipo debe ser colocado en un recipiente adecuado y sellado hasta que pueda ser descontaminado. Debe registrarse el tipo de contaminante en la parte externa del recipiente.

INSTRUCCIONES DE LIMPIEZA

No limpie el equipo en atmósferas potencialmente explosivas.

- No utilice gasolina, ni líquidos desengrasantes clorados (tales como tricloroetileno), disolventes orgánicos ni sustancias abrasivas para limpiar cualquier parte de este equipo.
- Utilice un paño limpio mojado en una solución poco concentrada de agua y jabón líquido doméstico.
- Para desinfectar utilice las toallitas desinfectantes indicadas en el Manual de Referencia, 3M 105.

PLAN DE MANTENIMIENTO

Ver Fig. 8. No intente realizar ningún otro mantenimiento distinto a las operaciones descritas en las Fig. 1-9.

El uso de componentes no aprobados y el realizar modificaciones no autorizadas pueden resultar en peligro para la salud o la seguridad del usuario y pueden invalidar la garantía.

Para desechar componentes del equipo, deben seguirse los procedimientos de acuerdo con la legislación local.











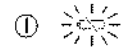

TIPO DE COMPROBACIÓN	CUÁNDO
Comprobación de caudal	Antes del uso
Inspección General	Antes del uso Mensual si no se utiliza regularmente
Calibración	Antes del primer uso y después mensual
Limpieza	Después del uso

Sustituya la batería después de 500 cargas.

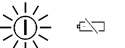

Sustitución de la junta del filtro (ver Fig. 9).

Si es necesario desechar algún elemento del equipo debe realizarse de acuerdo con los requisitos locales de medio ambiente.

DETECCIÓN DE PROBLEMAS

AVISOS	INDICADORES	SONIDO	COMENTARIOS
BAJA BATERÍA			Cargar batería (Fig. 1)
BAJO CAUDAL	 		Tubo bloqueado - Sustituir tubo o desbloquearlo Filtros bloqueados - Sustituir filtros (Fig. 5) Calibración incorrecta - Re-calibrar (Fig. 3)
BAJO CAUDAL Y BATERÍA	  		Ver arriba
RECUPERACIÓN DE CAUDAL	  		Operación normal
DETECCIÓN DE OLOR			Sustituir filtros (Fig. 5)

Código

 = Iluminación intermitente lenta  = Un pitido corto  = Pitido intermitente largo

NOTA:

EL SISTEMA SE DESCONECTARÁ SI LA BATERÍA ESTÁ DESCARGADA PARA PROTEGER LAS CELDAS DE LA MISMA.

ALMACENAMIENTO Y TRANSPORTE

1. El equipo debe almacenarse en el embalaje en un lugar seco y limpio y alejado de la luz solar directa, fuentes de alta temperatura o vapores de gasolina o disolventes.
2. No lo guarde en temperaturas inferiores a -10°C ni superiores a +50°C, o donde la humedad sea superior al 90%.
3. Cuando se almacena tal y como recomendamos, la duración del producto es de 5 años desde la fecha de fabricación.
4. El embalaje original es adecuado para el transporte de este producto dentro de la Comunidad Económica Europea.

ESPECIFICACIONES TÉCNICAS

(A menos que se indique otra cosa en el Manual de Referencia)

Protección Respiratoria

EN12941

Factor de Protección Nominal: ver las instrucciones correspondientes

Características del caudal

Caudal mínimo de diseño (MMDf) 150 l/min

Caudal máximo 230 l/min.

Baterías

Batería de 4 horas = 5.2V NiMH recargable

Batería de 8 horas = 5.2V NiMH recargable

Batería de S.I. = 7.8V NiMH recargable

Seguridad Intrínseca

EN50020 EEx ib IIB T3, SIRA Ex02Y2162X

ib – incapaz de causar ignición en operación normal

IIB – gas subgrupo: (EN50014)

T3 – Max. temperatura de superficie 200°C (Ta = -20°C to +40°C – EN50014)

T = 55°C - Máxima temperatura de superficie (Zonas de polvo – EN50281)

SIRA Ex02Y2162X – N° de Certificado

X – La batería debe cargarse en una zona segura

Código de Protección frente a la entrada de sustancias en la unidad de filtración EN60529 IP53.

Cuando se lleva la funda de Seguridad Intrínseca: EN60529 IP63.

5x = Protección frente a polvo

6x = Hermético al polvo

x3 = Protección frente a pulverización de agua

Condiciones de operación

De - 5°C a + 40°C y < 90% de humedad

Peso (incluyendo batería de 4 horas y excluyendo cinturón y filtros)

Jupiter™ unidad de turbo-ventilación = 815 gramos

INSTRUÇÕES DE UTILIZAÇÃO

Recomendamos que leia estas instruções juntamente com o “Manual de referência do 3M Jupiter™”, onde encontrará informação sobre:

- Unidades de cabeça aprovadas em combinação com a unidade de filtração Jupiter™.
- Peças de reposição.
- Acessórios.

EMBALAGEM

Na embalagem da unidade de filtração Jupiter™ encontrará:

- | | |
|---|----------------|
| a) Unidade de filtração Jupiter™ | 085-00-10P |
| b) Cinturão | 022-25-03P |
| c) Indicador de caudal e tubo de calibração | 021-14-12P |
| d) Instruções de utilização | QX-3800-1031-1 |
| e) Manual de referência | QX-3800-1032-9 |

PREFÁCIO

Não seguir as instruções de utilização e/ou não utilizar o equipamento de protecção durante todo o tempo de exposição, pode colocar em perigo a vida ou saúde do utilizador e pode invalidar a garantia outorgada pela 3M.

Em caso de dúvidas quanto à adequação do produto a uma determinada actividade profissional, recomenda-se a consulta de um Técnico de Higiene e Segurança ou contacte com os Serviços Técnicos do Departamento de Produtos de Protecção Pessoal da 3M. As moradas e os números de telefone constam do verso deste manual.

DESCRIÇÃO DO SISTEMA

O equipamento Jupiter™ é um motor ventilador com filtros que é utilizado à cintura e que utilizado com uma das unidades de cabeça aprovadas (ver Manual de referência), forma um equipamento filtrante de ventilação assistida ou motorizado.

O equipamento Jupiter™ tem a possibilidade de usar baterias de 4 horas, 8 horas ou de Segurança Intrínseca (SI).

Existe também uma ampla gama de filtros. O equipamento incorpora um controlo electrónico que proporciona um sinal audível e visual de bateria fraca e/ou baixo caudal na unidade de cabeça.

CERTIFICAÇÕES

Este produto, quando utilizado como parte de um sistema aprovado, cumpre os Requisitos Básicos de Segurança descritos no artigo 10 e 11B da Directiva Europeia 89/686/CEE (em Portugal D.L. 128/93) e tem a marca CE. Este equipamento foi examinado na sua fase de desenho por: British Standards Institution, Product Services, Maylands Avenue, Hemel Hempstead, Hertfordshire, HP2 4SQ, England (Número do organismo notificado 0086).

Este produto foi certificado no cumprimento da Directiva 89/336/EEC de Compatibilidade Electromagnética.

Este produto (quando utilizado com uma bateria de Segurança Intrínseca ref. 007-00-62 e com o invólucro de Segurança Intrínseca 085-11-00) foi certificado em cumprimento das normas correspondentes a Segurança Intrínseca, como se descreve na secção de Marcação, pelo SIRA Certification Service UK (Nº de Organismo Certificado 0518).

LIMITAÇÕES DE UTILIZAÇÃO

Utilize este equipamento seguindo rigorosamente todas as instruções:

- incluídas neste manual,
- que acompanham os outros componentes do sistema (por exemplo: instruções da unidade de cabeça, manual de referência de combinações aprovadas, peças de reposição e filtros).

Não utilizar em concentrações do contaminante superiores às referidas nas Instruções da Unidade de Cabeça.

Não utilizar este sistema para protecção respiratória contra contaminantes desconhecidos ou em situações em que as concentrações de contaminantes sejam desconhecidas ou representem um perigo imediato para a vida ou para a saúde, ou ainda em atmosferas com uma percentagem de oxigénio inferior a 19,5% (definição da 3M; cada país poderá aplicar o seu próprio limite para deficiência de oxigénio. Informe-se em caso de dúvida). Utilizar somente com as unidades de cabeça, peças de reposição e acessórios incluídos no Manual de referência e em condições de utilização indicadas nas especificações.

O equipamento apenas deverá ser utilizado por pessoal competente e com formação.

Abandonar imediatamente a área contaminada se:

- a) se danificar alguma parte do sistema.
- b) se o caudal de ar na peça facial diminuir ou interromper.
- c) se a respiração se tornar difícil.
- d) se sentir tonturas ou qualquer outro tipo de indisposição,
- e) se sentir o sabor ou o odor dos contaminantes, ou sentir qualquer irritação.

Nunca modifique nem altere o sistema. Substitua peças apenas por peças originais da 3M.

Quando se utilizam baterias standard de 4 ou 8 horas de duração - Não utilize o equipamento em atmosferas potencialmente inflamáveis ou explosivas.

Quando se utiliza a bateria e o invólucro de Segurança Intrínseca com a unidade de cabeça apropriada (ver Manual de Referência), pode ser utilizado em atmosferas potencialmente explosivas (gases e vapores) Zonas 1 e 2 e (poeiras) zonas 21 e 22. Não deve ser utilizado em atmosferas potencialmente explosivas Zonas 0 e 20. Não utilizar para actividades mineiras.

Os materiais que possam estar em contacto com a pele do utilizador não são conhecidos como causadores de reacções alérgicas na maioria das pessoas.

Este produto contém componentes fabricados em borracha natural ou látex.

SÍMBOLOS NO EQUIPAMENTO

Para os símbolos da unidade de cabeça ver as instruções correspondentes.

Para os símbolos do filtro ver as instruções correspondentes.

A unidade de turbo ventilação Jupiter™ está marcada com: EN12941.

A unidade de turbo ventilação Jupiter™ está marcada com a data de fabrico (mês/ano).

A unidade de turbo ventilação Jupiter™ está marcada com: IP53 (IP63 quando utilizado com o invólucro de Segurança Intrínseca).



O invólucro de Segurança Intrínseca do Jupiter™, está marcado com EN50014, EN50020 EEx ib IIB T3, EN50281, II 2 G D e SIRA Ex02Y2162X.

A bateria de Segurança Intrínseca de Jupiter™ está marcada com EN12941 e com EN50014, EN50020 EEx ib IIB T3, EN50281, II 2 G D e SIRA Ex02Y2162X.

As baterias Jupiter™ de 4 e 8 horas estão marcadas com EN12941.

REPARAÇÃO PARA A UTILIZAÇÃO

Verifique:

Se o equipamento está completo, sem danos e montado correctamente.

Antes da utilização, faça todos os testes que se descrevem nas instruções de utilização da unidade de cabeça.

Para verificações antes da utilização do invólucro de Segurança Intrínseca, ver as instruções de utilização correspondentes (085-11-00P/085-12-00P).

Coloque o cinturão na unidade de filtração como indica a figura das instruções de utilização do 022-25-03P

Selecione uma bateria aprovada (ver Manual de referência do Jupiter™ para consultar a lista de baterias 3M aprovadas)

carregue-a como se indica na Fig. 1 e encaixe-a como se indica na Fig. 2.

Para utilização em atmosferas potencialmente explosivas, deve ser utilizada a bateria e o invólucro de Segurança intrínseca.

Para acoplar o invólucro ver as instruções de utilização 085-11-00P/085-12-00P.

Carga da bateria

A bateria deve ser carregada antes da primeira utilização ou se não for utilizada durante mais de 5 dias.

Para carregar as baterias de 4, 8 horas e de Segurança Intrínseca, consulte o manual de referência.

Nota: A bateria deverá ser carregada numa área segura.

Calibração

Calibrar a unidade de turbo ventilação antes da primeira utilização e depois com uma frequência de pelo menos uma vez por mês.

Ver Fig. 3.

CALIBRAÇÃO	COMENTÁRIOS	INDICADORES	ALARME SONORO
Manter o interruptor de conexão pressionado durante 3 segundos. Soará um segundo "beep", manter pressionado durante a calibração. Os indicadores piscam rapidamente. O motor aumentará as rotações. Deixe de pressionar o interruptor quando a bola estiver por em cima da marca no indicador de caudal. (Fig. 3).	Importante: A calibração deve realizar-se sem filtros e utilizando baterias totalmente carregadas.	 Ao fim de 3 segundos	

Código

= Iluminação intermitente lenta

= Iluminação intermitente rápida

= Apito curto

Filtros

Selecionar filtros aprovados (ver o Manual de Referência da Jupiter™ para a lista de filtros aprovados).

Acoplar os pré-filtros (Fig. 4) e os filtros como mostra a Fig. 5.

Comprovação de caudal

Antes da utilização, comprobar o caudal de ar usando o tubo indicador de caudal (com a bola branca) ver Fig. 6.

Para comprovar o correcto funcionamento do sinal de alarme audível ver Fig. 7.

INSTRUÇÕES DE OPERAÇÃO

Colocação

1. Selecionar um tubo de respiração aprovado (Consultar os tubos aprovados no Manual da Jupiter™) e conectar o extremo superior à unidade de cabeça.
2. Ponha o cinturão com a unidade de filtração Jupiter™ e ligue o extremo inferior do tubo de respiração à saída da unidade.
3. Coloque a unidade de cabeça tal como se indica nas Instruções de utilização.
4. Ligue a unidade de filtração, coloque a unidade de cabeça e verifique se o caudal mínimo é alcançado (O alarme tocará se o caudal mínimo não for alcançado).

Utilização

OPERAÇÃO	INDICADORES	ALARME SONORO
CONEXÃO		
ON (FUNCIONAMENTO NORMAL)		
DESLIGAR		

Código

= Iluminação intermitente lenta

= Apito curto

O equipamento desligado "power-off", proporciona muito pouca ou nenhuma protecção, pelo que não deve ser utilizado dessa

forma, pode produzir-se uma acumulação de dióxido de carbono e deslocação de oxigénio no interior da unidade de cabeça, pelo que deve evacuar imediatamente a área contaminada.

1. Tenha cuidado para evitar que o tubo de respiração se enrole em objectos salientes.
2. Se durante a utilização o caudal para ou o alarme toca e se detectar algum cheiro, evacue imediatamente a área contaminada e investigue a causa (ver Detecção de Problemas).
3. A duração da unidade de filtração depende da frequência e das condições de utilização. Se o equipamento é utilizado diariamente, recomenda-se substituir a unidade de filtração ao fim de 5 anos, sempre que o equipamento fique armazenado conforme se indica de seguida. Condições extremas podem reduzir a vida da unidade.

Fim do período de utilização

Não retire a capucha nem desligue o fornecimento de ar até que tenha evacuado a área contaminada.

1. Retire o capacete da cabeça.
2. Desligue a unidade de filtração.
3. Retire o cinturão.

NOTA:

Se o equipamento tiver sido utilizado numa área que tenha provocado a sua contaminação com uma substância que requeira procedimentos de descontaminação especiais, deverá colocá-lo num recipiente adequado e selá-lo até que possa ser descontaminado. O tipo de contaminante deverá ser assinalado no exterior do recipiente.

INSTRUÇÕES DE LIMPEZA

Não limpe o equipamento em atmosferas potencialmente explosivas.

Não utilizar gasolina, fluidos desengordurantes clorados (como por ex. tricloroetileno), solventes orgânicos ou agentes abrasivos para limpar qualquer parte do equipamento.

Utilizando um pano limpo humedecido com uma solução suave de água e detergente doméstico líquido.

Para desinfetar utilize os toalhetes desinfectantes 3M 105 indicados no Manual de referência.

PLANO DE MANUTENÇÃO

Ver **Fig. 8**. Não tente fazer nenhuma outra manutenção diferente das descritas nas **Fig. 1-9**.

A utilização de componentes não aprovados e fazer modificações sem autorização, podem resultar em perigo para a saúde ou segurança do utilizador e podem anular a garantia.

Para deitar fora componentes do equipamento, devem ser seguidos os procedimentos de acordo com a legislação local.

















TIPO DE COMPROVAÇÃO	QUANDO
Comprovação de caudal	Antes da utilização
Inspecção Geral	Antes da utilização Mensalmente se não for utilizado regularmente
Calibração	Antes da primeira utilização e depois mensalmente
Limpeza	Depois da utilização

Substitua a bateria depois de 500 cargas



Substituição da junta do filtro (ver Fig. 9)

Se for necessário deitar fora algum elemento do equipamento, deve fazê-lo de acordo com os requisitos locais do meio ambiente.

DETECÇÃO DE PROBLEMAS

AVISOS	INDICADORES	ALARME SONORO	COMENTÁRIOS
BATERIA FRACA	  		Carregar bateria (Fig 1)
CAUDAL BAIXO	  		Tubo bloqueado - Substituir tubo/desbloquear Filtros bloqueados - Substituir filtros (Fig 4) Calibração incorrecta - Voltar a calibrar (Fig 3)
CAUDAL BAIXO E BATERIA	  		Ver informação anterior
RECUPERAÇÃO DO CAUDAL	  		Normal operation
DETECÇÃO DE CHEIRO			Substituir filtros (Fig 5)

Códigos

 = Iluminação intermitente lenta  = Apito curto  = Apito longo e intermitente

NOTA:
SO SISTEMA DESLIGA-SE A BATERIA ESTIVER DESCARREGADA, PARA PROTEGER AS CÉLULAS DA MESMA.

ARMAZENAMENTO E TRANSPORTE

1. O equipamento deve ser armazenado na embalagem num lugar seco, limpo e protegido da luz solar directa, fontes de alta temperatura ou vapores de gasolina e dissolventes.
2. Não deverá ser armazenado com temperaturas inferiores a -10°C nem superiores a +50°C ou em locais onde a humidade seja superior a 90%.
3. Quando é armazenado de acordo com as recomendações, a duração do produto é de 5 anos desde a data de fabrico.
4. A embalagem original é adequada para o transporte deste produto dentro da Comunidade Económica Europeia.

ESPECIFICAÇÕES TÉCNICAS

(A menos que se indique outra coisa no Manual de Referência)

Protecção respiratória

EN12941

Factor de Protecção Nominal: ver as instruções correspondentes

Características do caudal

Caudal mínimo de desenho (MMDf) 150 l/min

Caudal máximo 230 l/min

Baterias

Baterias de 4 horas = 5.2V NiMH recarregáveis

Baterias de 8 horas = 5.2V NiMH recarregáveis

Baterias de S.I. = 7.8V NiMH recarregáveis

Segurança Intrínseca

EN50020 EEx ib IIB T3, SIRA Ex02Y2162X

ib – incapaz de causar ignição ou operação manual

IIB – gás subgrupo: (EN50014)

T3 – Máx. temperatura de superfície 200°C (Ta = -20°C a +40°C – EN50014)

T = 55°C – Máxima temperatura de superfície (Zonas de poeiras – EN50281)

SIRA Ex02Y2162X – N° de Certificado

X – A bateria deverá ser carregada numa área segura

Código de Protecção contra a entrada de substâncias na unidade de filtração EN60529 IP53.

Quando utilizado o invólucro de Segurança Intrínseca: EN60529 IP63.

5x = Protecção contra poeiras

6x = Hermético a poeiras

x3 = Protecção contra pulverização de água

Condições de funcionamento

- 5°C a + 40°C e < 90% humidade

Peso (incluindo bateria de 4 horas e excluindo cinturão e filtros)

Jupiter™ unidade de turbo ventilação = 815 gramas

שימוש במצב כבוי אינו נורמלי, וההגנה המסופקת הינה מינימלית או חסרת הגנה לחלוטין ובמצב זה עלולה להצטמצם או להתרוקן לגמרי רמת החמצן בראשייה או לחילופין עלייה בריכוז דו תחמוצת הפחמן, במקרה זה יש לפנות את המקום מיידית.

- יש לשים לב ולהשגיח על צינור הנשימה בכדי למנוע את הסתבכותו בחפצים המצויים בסביבת העבודה.
- במידה ובזמן השימוש לחץ האוויר הזורם לתוך הקסדה או מסכת הפנים מפסיק זרימתו או תפוקתו פוחתת ואזיקת השמע מופעלת או אם מורגש ריח רעיל, יש לפנות את האזור המזוהם מיידית ולחקור את גורם התקלה (חפש גם בהתאם).
- חיי המדף של המוצר משתנים בהתאם לתדירות ותנאי השימוש.
- בעת שימוש יומיומי במוצר, מומלץ להשליכו לאחר כ- 5 שנים וזאת בתנאי והמוצר מאוחסן כפי שמצוין בהמשך. שימוש במוצר בתנאים קיצוניים ידרוש החלפת המוצר בתקופה קצרה יותר.

חסרת המערכת

אין להסיר את הראשייה או לכבות את המפוח לפני עזיבת האזור המזוהם.

- הסר את הראשייה.
- כבה את יחידת מסנן האוויר.
- הסר את חגורת המתננים.

הערה:

במידה ונעשה במערכת שימוש באזור מזוהם אשר דרש נקיטת תהליכים מיוחדים לטיחור וגרם לזיהום לחיספג במערכת, יש לאחסן במקום אטום עד לטיחור המערכת.

הוראות ניקיון

אין לנקות באזור דליק.

השתמש בברד נקי הטבול במים נוזל סבון לניקוי ביתי.
אין להשתמש בדלק, נוזלים לטיחור (לדוגמא אתילן תת כלורי), חומרים אורגניים ממיסים או סקוטשים למיניהם לניקוי אחד מחלקי הציוד.
כבדי למנוע זיהום, יש להשתמש במטליות לניקוי 3M 105 כפי שמצוין בעלון ההסברה.

אחזקה

ראה ציור 8. אין לנסות מצבי שימוש שונים מאלו המצוינים בציורים 9-1.

אחזקת המוצר, תיקון ושרות חייב להיעשות ע"י צוות שהוסמך ביאות.

שימוש בחלקים שאינם מאושרים עלולים לגרום לסכנת חיים או בריאות לקויה ולכן האחריות לא תקפה לגביהם.

מה?	מתי?
בדיקת זרימת אוויר	לפני השימוש
ביקורת כללית	לפני השימוש חודשית אם המוצר אינו בשימוש בתדירות רגילה
כיול	לפני שימוש ראשוני, ולאחר מכן פעם בחודש
ניקיון	לאחר השימוש

החלף את ארזית הסוללות לאחר 500 טעינות.

החלפת אטום המסנן (ראה ציור 9).

במידה וישנם חלקים אשר יש להשמידם יש להתחשב בתקנות סביבתיות, בטיחותיות ובריאותיות.

איתור תקלות

אזהרות	תצוגה	שם	הערות
סוללה מתרוקנת			הטען סוללה (ציור 1)
זרימת אוויר נמוכה			צינור חסום - נקה / החלף צינור מסננים חסומים - החלף מסננים (ציור 5) כיול שגוי - כייל מחדש (ציור 3)
סוללה מתרוקנת וזרימת אוויר נמוכה			ראה כמפורט למעלה.
חזרת זרימת האוויר למצב נורמלי			תפעול רגיל
הבחנה בריח חריג			החלף מסננים (ציור 5)

מפתח:

= הבהוב קצר = צפצוף קצר יחיד = צפצוף ארוך ומתמשך

הערה:

לאחר אזהרת סוללה העומדת להתרוקן, המערכת תכבה להגנת תאי הגוף מפני פגיעה.

אחסנה והובלה

- הציוד יאוחסן באריזה המקורית בתנאים יבשים, נקיים, הרחק מאור שמש, טמפרטורה גבוהה, דלק ואדים ממיסים.
- אין לאחסן מעבר לטווח טמפרטורות הנע בין 10°C - ועד 50°C או מעל 90% לחות.
- חיי המדף של המוצר החל מתאריך ייצורו יהיו כ- 5 שנים במידה ואחסון המוצר ייעשה עפ"י ההוראות המפורטות.
- ארזית המוצר המקורית מתאימה להובלה.

מפרט טכני

(במידה ולא צוין אחרת בעלון החסברה)

הגנת הראשייות

EN12941 - להגנת הקסדה ראה הוראות שימוש.

תכונות זרימת האוויר

זרימת האוויר המינימלי לפי הוראות היצרן 150 ליטר/דקה.
זרימת האוויר המקסימלי לפי הוראות היצרן 230 ליטר/דקה.

ארזיות הסוללות

סוללת 4 שעות = 5.2V NiMH נטענת.

סוללת 8 שעות = 5.2V NiMH נטענת.

סוללה חסינת פיצוץ = 7.8V NiMH נטענת.

חסין פיצוץ

EN50020 Eex ib IIB T3, SIRA Ex02Y2162X

Ib - שאינו יכול לגרום להתלקחות בתפעול רגיל.

IIB - תת קבוצת גו (EN50014).

T3 - מקסימום טמפרטורת שטח 200 מעלות

(Ta = 20°C ועד +40°C) (EN50014).

T = 55°C - טמפרטורת שטח מקסימלית 200°C.

EN50020 Eex ib IIB T3, SIRA Ex02Y2162X - מספר אישור.

X - את הסוללה יש לטעון באזור בטוח.

קוד חדירות להגנת יחידת מסנן האוויר IP53 EN60529.

בהתאמה יחד עם כיסוי אטום / IP63 EN60529.

5x = הגנה מפני אבק Dust protection.

6x = ניקיון אבק Dust tight.

x3 = ריסוס מים.

תנאי הפעלה

5°C - ועד +40°C > 90% לחות.

משקל (כולל סוללות 4 שעות אך אינו כולל חגורה ומסננים)

יחידת מסנן אוויר ג'יפיטר 3M = 815 גרם.



הוראות שימוש

נא קרא את ההוראות הנ"ל בצירוף עלון הסברה 3M Jupiter שם תוכל למצוא מידע בנושאים הבאים:

- שילובים מאושרים של קסדות ראש ומסכות פנים (להלן: "ראשיות").
- חלקי חילוף.
- אביזרים נלווים.

תכולת אריזה

יחידת מסנן האוויר Jupiter צריכה להכיל:

- יחידת ג'ופיטר 10P-085-00.
- חגורה 03P-022-25.
- אינדיקטור זרימת אוויר וצינור כיוול 12P-14-1021.
- הוראות שימוש 2-QX-3800.
- עלון הסברה 9-QX-3800-1032.

הקדמה

ניסיון כושל להפעלה עפ"י ההוראות המצורפות ו/או אי שימוש במערכת הג'ופיטר במשך כל זמן החשיפה עלול להשפיע על בריאותו של המשתמש, ועלול לגרום למחלות קשות או לנכות תמידית ולהסרת תוקף האחריות.

במידה יישן ספקות כלשהן בנוגע להתאמת המוצר לסיבת העבודה, מומלץ להתייעץ עם מומחה מקצועי או להתקשר למשרדי 3M ישראל ולפנות לאיש המכירות בתחום מיגון נשימה ושמימה. מספרי הטלפון המצורפים בגב העלון.

תאור המערכת

מערכת הג'ופיטר לסינון אוויר מולבשת על גבי המתננים ובשילוב עם אחת מהראשיות המצורפות (ראה התייחסות בעלון המצורף) יוצרת מערכת מפותח להגנת דרכי הנשימה.

מערכת הג'ופיטר מכילה אריות סוללות למשך 4 שעות, 8 שעות או סוללות חסינות פיצוץ, מבחר רחב של מסננים, וכוללת יחידות בקרה אלקטרוניות המספקות תרבות שמע והתרבות ויזואליות לסוללה העומדת להתרוקן ו/או לזרימת אוויר נמוכה המועברת אל תוך הראשייה.

אישורים

מוצר זה, הנבדק ואושר כחלק ממערכת מוצרי 3M ועמד בדרישות הבטיחות הבסיסיות כפי שמופיעות בפרקים 10 ו-11 של ההנחיות האירופאיות 89/686/EEC ולכן מסומן כ- CE. המוצר נבדק בשלב העיצוב על ידי מכון התקנים הבריטי, מוצר זה אושר כעומד בדרישת EMC האירופאית עפ"י הנחיית 89/336/EEC. מוצר זה (אשר הותאם לשימוש בשילוב יחד עם אריות סוללות חסינות פיצוץ 007-00-62 ו-1 כיסוי אטום 085-11-00) אשר העומד בדרישות יחד עם הסטנדרטים הרלוונטיים של בטיחות בסביבה דליקה או נפיצה מתואר SIRA marking section by: השרות לאישורים, אנגליה.

הגבלות שימוש

יש להשתמש במערכת סינון זו בהתאם לכל ההוראות השימוש:

- המצורפות לעלון זה.
- בשילוב עם מרכיבים אחרים של המערכת (עלון הסברה מצורף לגבי ג'ופיטר 3M, ראשיות והוראות שימוש למסנן).

אין להשתמש בראשיות ובמערכת בריכוז חומר מזהם הגבוה מהמצויין בהוראות השימוש. אין להשתמש במסנן להגנה מפני רכיבים אטמוספריים לא ידועים או כאשר ריכוז הרכיבים אינו ידוע או בסכנה מיידית לחיים או לבריאות, או כאשר האטמוספירה מכילה פחות מ- 19.5% חמצן (עפ"י הגדרת 3M בהתאם להגבלות הנוגעות לרמת החמצן הנקבעות במדינות השונות. יש לפנות לעזרה במידת ספק).

השימוש ייעשה בצירוף ראשיות וחלקים / רכיבים המצוינים בעלון הסברה ובתנאי השימוש הנתונים במפרט הטכני.

השימוש בידי צוות מתאים שהוכשר.

יש לעזוב את האזור המזוהם מיידית במקרים של:

1. אחד מחלקי המערכת נפגם.
2. לחץ האוויר הזורם אל תוך הראשייה פחות או נעצר.
3. קשיי נשימה.
4. סחרחורת או תופעות לוואי אחרות.

5. תחושת טעם או ריח של חומר רעיל, או במקרה של גירוי.

אין להחליף חלקים פגומים אלא בחלקי 3M מקוריים בלבד.

בעת שימוש סוללות 8-14 שעות סטנדרטיות - אין להשתמש באזור דליק.

בעת השימוש במערכת חסינת פיצוץ חסות סוללות חסינות פיצוץ, כיסוי אטום וראשיות מתאימות (ראה התחייסות בעלון ההסברה ג'ופיטר 3M), השימוש מותר באזור דליק (גזים ואדים).

אזור 1 ו-2, ואזור 21 ו-22 (אבק).

אין להשתמש באזורים דליקים 0 ו-20.

אין להשתמש במכרות.

חומרים העלולים לבוא במגע עם עור המשתמש אינם ידועים כגורמים להגובה אלרגיות לרוב האוכלוסייה.

מוצר זה אינו מכיל רכיבים עשויים גומי לטקס טבעי.

סימון הצידוד

לסימון מסכת הפנים או הקסדה ראה ההוראות שימוש מתאימות.

לסימון המסנן ראה ההוראות שימוש מתאימות.

לערכת סינון ג'ופיטר 3M מסומנת כ- EN12941.

לערכת סינון ג'ופיטר 3M מסומנת עם תאריך הייצור (חדש/שנה).

לערכת סינון ג'ופיטר 3M מסומנת כ- IP53 (בעת השימוש עם כיסוי אטום IP63).

ה- כיסוי האטום מסומן כ- EN50014, EN12941, EN50014, EN50020 Eex ib IIB T3, EN500281, EN50020 Eex ib IIB T3, EN50020.

הסוללות חסינות הפיצוץ מסומנות כ- EN12941, EN50014, EN50020 Eex ib IIB T3, EN500281, EN50020.

סוללות הג'ופיטר 4 ו-8 שעות מסומנות כ- EN12941.

הכנות לפני השימוש

יש לבדוק:

שלמות המערכת, הרכבה נכונה ולא פגומה, חלקים פגומים ושחוקים יש להחליף לפני השימוש.

בדיקה והתאמה של הראשיות עפ"י ההוראות השימוש.

לפני השימוש יש לבדוק את הכיסוי האטום בהתאם להוראות.

התאם את החגורה ליחידה מסנן האוויר כמצויין בהוראות השימוש 03P-25-022.

בחר אחת מהסוללות המאפשרות (ראה התייחסות בעלון ההסברה לרשימת הסוללות המאפשרות של 3M).

טען כפי שמתואר בצירוף 1 והתאם כמתואר בצירוף 2.

הסוללות חסינות הפיצוץ והכיסוי האטום חייבים להיות מותאמים לשימוש באזורים דליקים.

להתאמת הכיסוי האטום ראה ההוראות שימוש.

טעינת סוללות

יש להטעין את הסוללה לפני שימוש ראשוני או אם לא הייתה בשימוש יותר מ-5 ימים.

לטיענת הסוללות חסינות הפיצוץ או 4, 8 שעות ראה התייחסות בעלון ההסברה.

הערה: יש לטעון את הסוללות באזור בטוח.

כיוול

יש לכייל את יחידת מסנן האוויר לפני השימוש הראשוני ולאחר מכן לפחות פעם בחודש. ראה ציור 3.

שמע	תצוגה	הערות	כיוול
		שים לב: על הכיוול להיעשות ללא המסננים. תוך שימוש בסוללה טעונה לחלוטין וצינור הכיוול (כדור שחור).	כניסה למצב כיוול לחץ על כפתור ההפעלה במשך 3 שניות, צפצוף שני יישמע, המשך לחחוף בזמן הכיוול. בזמן הכיוול התצוגה מהבהבת מהר. המאוורר יגביר מהירותו. שחרר את כפתור ההפעלה ברגע שהכדור מעל לסימון. ראה ציור 3.

מפתח:

= הבהוב איטי = הבהוב מהיר = צפצוף קצר יחיד

מסננים:

יש לבחור את אחד מהמסננים המאושרים (ראה עלון ג'ופיטר 3M לרשימת מסננים מאושרים). התאם מסננים עפ"י ציור 4 ולאחר מכן עפ"י ציור 5.

בדיקת זרם אוויר:

לפני השימוש, יש לבדוק רמת זרימת האוויר באמצעות צינור אינדיקטור זרם אוויר (כדור לבן).

ראה ציור 6.

לבדיקת תפעול נכון ראה ציור 7.

הוראות הפעלה לבישה

לבישה

1. בחר צינור נשימה מאושר (ראה עלון ג'ופיטר 3M לרשימת צינורות נשימה מאושרים) וחבר קצה עליון לראשייה.
2. התאם ולאחר מכן חגור את חגורת המותננים כאשר יחידת הג'ופיטר מותאמת בנוחות על מותניך ומחוברת לקצה צינור הנשימה.
3. התאם את הראשייה למערכת הג'ופיטר כמפורט בהוראות השימוש.
4. הפעל את היחידה והתאם את הראשייה בכדי להבטיח לפחות זרימת אוויר מינימלית (אזיקת השמע תופעל במידה זרימת האוויר תהיה מתחת למינימום - חפש פגם בהתאם).

בעת השימוש

הפעלה	תצוגה	שמע
כפתור הפעלה		
דלוק (פעולה רגילה)		
כיבוי		

מפתח:

= הבהוב איטי

= צפצוף קצר יחיד